



HOME / RAS

Klimatizace pro domácnost a kancelář



ESTIA / HWS

Tepelná čerpadla vzduch-voda



BUSINESS / RAV

Klimatizace pro komerční oblast a průmysl

VŠEOBECNÉ OBCHODNÍ PODMÍNKY

1. CENOVÉ PODMÍNKY – DOPORUČENÉ MOC V KČ

Geník v KČ obsahuje doporučené maloobchodní ceny v KČ, cena se rozumí sklad Praha, procleno, v originál balení.

Výsledné ceny mohou být upřesněny dle množství odběru, obchodních dohod, charakteru zakázky (viz záruční podmínky) a dle vývoje měnového kursu KČ/EUR. Datované nabídky vypracované dovozcem jsou pro něj jednostranně závazné 1 měsíc, není-li uvedeno jinak.

Smluvním partnerům, montážním firmám a vyšším dodavatelům jsou poskytovány množstevní slevy a rabaty dle sjednaných obchodních podmínek, buď z uvedených MOC cen v KČ nebo v případě větších objemů z velkoobchodního €-ceníku (dle obchodní dohody).

Pro bližší informace ohledně smluvní spolupráce se obraťte na naše obchodní oddělení.

1.1 Spediční smluvní přeprava, převzetí zboží

Zajišťujeme přepravu zboží do místa určení po celém území ČR ve spolupráci se smluvní spediční firmou. Nestanoví-li obchodní dohoda jinak, poplatky za spediční služby a vychystávací poplatek hradí příjemce.

Kupující je povinen při převzetí zboží od přepravce zkontrolovat, zda transportní obal nevykazuje poškození a provést veškeré možné kontroly, kterými je možno ověřit, že dodané zboží je v pořádku, a že odpovídá dodacím listům a objednávce. Po převzetí lze uplatňovat jen skryté záruční vady zjištěné po spuštění zařízení, nikoliv hrubé transportní poškození.

1.2 Zákonné normy

Jednotky splňují platné harmonizované evropské normy kompatibilní s českými normami dle prohlášení o shodě.

2. ZÁRUČNÍ PODMÍNKY

Plná záruka 36 měsíců (pro koncového uživatele od montážního subjektu)

Na zařízení dodávané a montované je poskytována záruka v délce 36 měsíců od data prodeje, nestanoví-li obchodní dohoda jinak. Pro platnost záruky je na zařízení nutné provádět pravidelnou odbornou údržbu a pravidelný odborný servis, dle požadavků zákonných norem a doporučení výrobce, vždy s přihlédnutím na místní provozní podmínky zařízení a jeho provozní zatížení.

Materiálová záruka (pro odběratele, tj. odbornou montážní firmu - platí pouze při dodávce zboží)

Tato záruka je poskytována dovozcem montážním organizacím, a vztahuje se na zboží, u kterého je montáž, uvedení do provozu a pravidelná údržba zajišťována právě odběratelem - odbornou montážní firmou. V rámci záruky dodavatel poskytne bezplatnou dodávku náhradních dílů, na jejichž závalu se vztahuje materiálová záruka. Opravu zařízení vč. diagnostiky a výměny dílů zajišťuje sám odběratel, resp. montážní firma, na vlastní náklady, což je zohledněno v obchodních podmínkách.

2.1 Výluky ze záruky

Záruka se nevztahuje na vady:

- způsobené držitelem nebo provozovatelem úmyslně nebo jeho nedbalostí
- způsobené zanedbáním údržby zařízení nebo užíváním zařízení vymykajícím se z obvyklých podmínek nebo v rozporu s předpisy stanovených výrobcem

- způsobené živelnou událostí, havárií, krádeží nebo přepravou zařízení
- způsobené účinky nadměrného tepla nebo chladu na zařízení
- zapříčiněné tím, že dříve vzniklá vada byla opravena neodborně neautorizovaným servisem
- jejichž rozsah je způsoben neodborným používáním dříve poškozeného zařízení bez provedení opravy

Záruka se dále nevztahuje:

- na poruchy nebo závady na zařízení, které nebylo nainstalováno podle pokynů výrobce
- na součásti a zařízení, které byly namontovány dodatečně a neodpovídají originálnímu katalogu dílů výrobce nebo jejich použití nebylo schváleno dodavatelem
- na zařízení, která byla opravována nebo udržována neodbornou nebo neautorizovanou firmou nebo osobou
- na části zařízení, které podléhají běžnému opotřebení a jejichž životnost je kratší než doba záruky (filtry a jiný spotřební materiál)

2. 2 Povinná údržba

Majitel/provozovatel je povinen podle pokynů výrobce, resp. dodavatele na vlastní náklady zabezpečit provádění pravidelné údržby zařízení, popř. zákonné kontroly těsnosti autorizovaným odborným servisem. O provedení předepsané údržby je držitel povinen nechat si vystavit záznam podle pokynů zákona, výrobce, resp. dodavatele.

3. VLASTNICTVÍ KE ZBOŽÍ

Zboží je až do úplného zaplacení výhradním majetkem dodavatele se všemi právy, která z výhradního vlastnictví vyplývají dle zákonných norem platných na území ČR.

Při požadavku vrácení zboží, zrušení objednávky nebo výměny nepoškozeného zboží je dodavatel oprávněn účtovat manipulační poplatek 15% z předchozí prodejní nebo i nabídkové ceny vráceného zboží. Poškozené zboží nebo zboží s poškozeným obalem nelze vrátit.

4. PLATNOST CEN

Platnost uvedených cen je od 1. 4. 2022 do 31. 3. 2023 nebo dle aktualizace. Dvozcem si vyhrazuje právo na jejich aktualizaci dle vývoje kurzu, změn cen výrobce nebo generálního zastoupení Toshiba.

Údaje uvedené v tomto dokumentu nenahrazují údaje v technické dokumentaci výrobce. Tiskové chyby vyhrazeny.

HOME / RAS

KLIMATIZACE PRO VAŠI DOMÁCNOST

RAS INVERTER.....	str. 4
RAS MULTI INVERTER.....	str. 12
RAS PŘEHLED FUNKCÍ A VYBAVENÍ.....	str. 19

ESTIA

TEPELNÁ ČERPADLA VZDUCH / VODA

ESTIA TEPELNÁ ČERPADLA.....	str. 20
ZÁSOBNÍKY TUV.....	str. 26
PŘÍSLUŠENSTVÍ.....	str. 27
ESTIA MONO TUV – OHŘEV TUV PŘES TČ.....	str. 29

BUSINESS / RAV

KLIMATIZACE PRO TRVALÝ PROVOZ

DIGITAL, SUPER DIGITAL A BIG DIGITAL INVERTER.....	str. 30
CLASSIC DIGITAL INVERTER.....	str. 31
VNITŘNÍ JEDNOTKY.....	str. 32
VENKOVNÍ JEDNOTKY.....	str. 44
RAV PŘÍMÝ VÝPAR PRO VZT (DX-KIT).....	str. 45
DVEŘNÍ CLONY.....	str. 46
VN VĚTRACÍ JEDNOTKY S REKUPERACÍ.....	str. 48
RAV MULTIKOMBINACE.....	str. 49
OVLADAČE A ŘÍDICÍ SYSTÉM TCC-LINK.....	str. 51
PŘÍSLUŠENSTVÍ.....	str. 53
TECHNICKÉ ÚDAJE.....	str. 56

BUSINESS / VRF

SYSTÉMY PRO VELKÉ OBJEKTY

CENÍK: BUSINESS / SYSTÉMY PRO VELKÉ OBJEKTY (2. ČÁST)

SEIYA / Splity 1:1

- Zařízení základní třídy, kvalitní a tiché
- Nová měřítka na trhu pro zařízení základní třídy
- Ekologické a úsporné chladivo R32
- Třída A++ v režimu chlazení u všech typů
- Nadčasový kompaktní a moderní design
- Čistě bílá barva vnitřní jednotky
- Pasivní filtrace – základní prachový filtr (aktivní uhlík jako volitelné příslušenství)
- Funkce samočištění proti plísním a bakteriím
- Speciální hladký povrch výměníku „Magic coil“
- Velmi tichý provoz vnitřní jednotky od 20dB
- Unikátní funkce pro extra tichý provoz venkovní jednotky (potlačení hluku – hlučnost od 47dB)
- Možnost nuceného odtávání venkovní jednotky
- Funkce PowerSelect – volba max příkonu/výkonu
- Automatický restart po výpadku napětí
- Toshiba Rotary kompresor, invertorové řízení
- Možnost připojení na WiFi (viz příslušenství)
- Aplikace Toshiba Home AC Control



RAS-Bxx J2KVG-E (R32)



RAS-xx J2AVG-E (R32)

Ovladač Standard
(součást balení)Ovladač Comfort
(na objednání)

Typ zařízení	Chlazení (kW)	Topení (kW)	Účinnost Energ.třída SEER / SCOP	Vzduch. výkon (m ³ /h)	Rozměry V x Š x H (mm)	Akustický tlak (dB(A)/1m)	Příkon/proud (kW/A) Napětí (V)	Cena jednotková Kč bez DPH	Cena za sestavu Kč bez DPH	Cena jednotková € bez DPH	Cena za sestavu € bez DPH
Chladivo R32											
RAS-B07 J2KVG-E	2,0	2,5	6,10 / 4,00	234-534	293 x 798 x 230	20 - 38	0,64 / 2,78	8 700 Kč		355 €	
RAS-07 J2AVG-E	0,8-2,6	0,9-3,3	A++ / A+		530 x 660 x 240	47 / 49	230 V	18 100 Kč	26 800 Kč	740 €	1 095 €
RAS-B10 J2KVG-E	2,5	3,2	6,10 / 4,00	240-552	293 x 798 x 230	21 - 39	0,86 / 3,74	8 800 Kč		360 €	
RAS-10 J2AVG-E	0,8-3,0	1,0-3,9	A++ / A+		530 x 660 x 240	48 / 49	230 V	20 100 Kč	28 900 Kč	820 €	1 180 €
RAS-B13 J2KVG-E	3,3	3,6	6,10 / 4,00	264-618	293 x 798 x 230	21 - 42	0,92 / 4,00	8 900 Kč		365 €	
RAS-13 J2AVG-E	1,0-3,6	1,1-4,5	A++ / A+		530 x 660 x 240	48 / 49	230 V	22 500 Kč	31 400 Kč	920 €	1 285 €
RAS-B16 J2KVG-E	4,2	5,0	6,10 / 4,00	330-768	293 x 798 x 230	22 - 43	1,40 / 6,09	9 900 Kč		405 €	
RAS-16 J2AVG-E	1,2-4,7	1,3-6,0	A++ / A+		550 x 780 x 290	49 / 52	230 V	30 900 Kč	40 800 Kč	1 260 €	1 665 €
RAS-18 J2KVG-E	5,0	5,4	6,30 / 4,00	480-840	293 x 798 x 230	27 - 48	1,60 / 6,69	11 900 Kč		485 €	
RAS-18 J2AVG-E	1,3-5,5	1,0-6,0	A++ / A+		550 x 780 x 290	50 / 52	230 V	36 800 Kč	48 700 Kč	1 500 €	1 985 €
RAS-24 J2KVG-E	6,5	7,0	6,10 / 4,00	666-1074	320 x 1050 x 250	31 - 43	2,10 / 9,13	14 500 Kč		590 €	
RAS-24 J2AVG-E	1,6-7,2	1,6-8,1	A++ / A+		550 x 780 x 290	55 / 55	230 V	44 700 Kč	59 200 Kč	1 825 €	2 415 €

PŘÍSLUŠENSTVÍ

43T66388	Dálkový IR ovladač SEIYA (vel. 07,10,13,16,18,24)	součást balení	
RB-RXS33-E	Komfortní dálkový IR ovladač vč. týdenního programu provozu a funkce temperování prostoru 8 °C	2 500 Kč	105 €
RB-N105S-G	WiFi Interface bez kabelu – řízení přes app TOSHIBA Home AC Control / Seiya (pro vel. 24)	2 800 Kč	115 €
RB-N106S-G	WiFi Interface s kabelem – řízení přes app TOSHIBA Home AC Control / Seiya (vel. 7,10,13,16,18)	2 900 Kč	120 €
AP-IR-WIFI-1	AIR PATROL – Ovládání přes WiFi a rozhraní chytrého telefonu (iOS nebo Android)	8 300 Kč	340 €
AP-SMART_SOCKET	AIR PATROL – Adaptér zásuvky 230 V - časovač a funkce měření energie (rozšíření k AP-IR-WIFI-1)	na dotaz	na dotaz
RBC-Combi Control	COMBI Control - Ovládání přes aplikaci smartphone a SMS zprávy (není potřeba wifi!)	15 000 Kč	615 €
TCB-IFCB5-PE	Modul pro externí řízení On/Off (kontaktem od kartového systému, okna nebo relé)	1 600 Kč	67 €
TCB-PX100-PE	Elektrobox pro TCB-IFCB5-PE	1 100 Kč	45 €
818F0023	Filtrační pásy s aktivním uhlíkem a extraktem katechin	700 Kč	27 €
818F0036	Filtrační pásy IAQ filtr system s přírodními enzymy	1 000 Kč	40 €
818F0050	Filtrační pásy Ultra Pure 2.5 PM	1 000 Kč	40 €

SEIYA NEW / Splity 1:1

- Nová generace zařízení (dostupnost 3Q2022)
- Třída Basic Line, ale velmi kvalitní a tiché provedení
- Excelentní parametry na trhu v dané třídě
- Ekologické a úsporné chladivo R32
- Třída účinnosti A++ pro chlazení i topení, všechny typy
- Elegantní nadčasový a moderní design

- Čistě bílá barva vnitřní jednotky
- Pasivní filtrace – základní prachový filtr vč. Ultra Fresh filtru (součást dodávky)
- Funkce samočištění proti plísním a bakteriím
- Speciální hladký povrch výměníku „Magic coil“

- Velmi tichý provoz vnitřní jednotky od 19dB
- Unikátní funkce Extra tichý provoz venkovní jednotky (potlačení hluku – hlučnost od 47dB)
- Možnost nuceného odtávání venkovní jednotky
- Funkce PowerSelect – volba max příkonu/výkonu
- Automatický restart po výpadku napětí
- Toshiba Rotary kompresor, invertorové řízení

- Možnost připojení na WiFi (volitelné příslušenství)
- Aplikace Toshiba Home AC Control

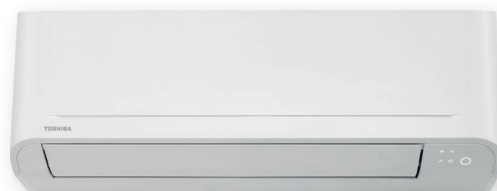

RAS-Bxx E2KVG-E (R32)



RAS-xx E2AVG-E (R32)



Ovladač Standard (součást balení)



Ovladač Comfort (na objednání)



Typ zařízení	Chlazení (kW)	Topení (kW)	Účinnost Energ. třída SEER / SCOP	Vzduch. výkon (m³/h)	Rozměry V x Š x H (mm)	Akustický tlak (dB(A)/1m)	Příkon/proud (kW/A) Napětí (V)	Cena jednotková Kč bez DPH	Cena za sestavu Kč bez DPH	Cena jednotková € bez DPH	Cena za sestavu € bez DPH
Chladivo R32											
RAS-B07 E2KVG-E	2,0	2,5	6,90 / 4,60	500	288 x 770 x 225	19 - 38	0,64 / 2,78	9 600 Kč		390 €	
RAS-07 E2AVG-E	0,8-2,6	0,9-3,3	A++ / A++		530 x 660 x 240	47 / 49	230 V	18 600 Kč	28 200 Kč	760 €	1 150 €
RAS-B10 E2KVG-E	2,5	3,2	7,00 / 4,60	510	288 x 770 x 225	19 - 39	0,86 / 3,74	9 700 Kč		395 €	
RAS-10 E2AVG-E	0,8-3,0	1,0-3,9	A++ / A++		530 x 660 x 240	48 / 49	230 V	20 700 Kč	30 400 Kč	845 €	1 240 €
RAS-B13 E2KVG-E	3,3	3,6	7,00 / 4,60	560	288 x 770 x 225	21 - 42	0,92 / 4,00	9 800 Kč		400 €	
RAS-13 E2AVG-E	1,2-3,6	1,0-4,5	A++ / A++		530 x 660 x 240	48 / 49	230 V	23 300 Kč	33 100 Kč	950 €	1 350 €
RAS-B16 E2KVG-E	4,2	5,00	7,00 / 4,60	760	293 x 798 x 230	21 - 43	1,36 / 5,91	10 400 Kč		425 €	
RAS-16 E2AVG-E	1,4-4,7	1,3-6,0	A++ / A++		550 x 780 x 290	49 / 51	230 V	32 500 Kč	42 900 Kč	1 325 €	1 750 €
RAS-18 E2KVG-E	5,0	5,4	7,00 / 4,40	840	293 x 798 x 230	26 - 48	1,50 / 6,52	12 500 Kč		510 €	
RAS-18 E2AVG-E	1,5-5,5	1,4-6,0	A++ / A++		550 x 780 x 290	50 / 51	230 V	38 600 Kč	51 100 Kč	1 575 €	2 085 €
RAS-24 E2KVG-E	6,5	7,0	6,90 / 4,30	1070	320 x 1050 x 250	29 - 48	2,10 / 9,13	15 200 Kč		620 €	
RAS-24 E2AVG-E	1,7-7,2	1,5-8,1	A++ / A++		550 x 780 x 290	55 / 54	230 V	46 900 Kč	62 100 Kč	1 915 €	2 535 €

PŘÍSLUŠENSTVÍ

	Dálkový IR ovladač SEIYA (vel. 07,10,13,16,18,24)	součást balení	
RB-RXS33-E	Komfortní dálkový IR ovladač vč. týdenního programu provozu a funkce temperování prostoru 8 °C		2 500 Kč 105 €
RB-N105S-G	WiFi Interface bez kabelu – řízení přes app TOSHIBA Home AC Control / Seiya (pro vel. 24)		2 800 Kč 115 €
AP-IR-WIFI-1	AIR PATROL – Ovládání přes WiFi a rozhraní chytrého telefonu (iOS nebo Android)		8 300 Kč 340 €
AP-SMART_SOCKET	AIR PATROL – Adaptér zásuvky 230 V - časovač a funkce měření energie (rozšíření k AP-IR-WIFI-1)	na dotaz	na dotaz
RBC-Combi Control	COMBI Control - Ovládání přes aplikaci smartphone a SMS zprávy (není potřeba wifi!)		15 000 Kč 615 €
TCB-IFCB5-PE	Modul pro externí řízení On/Off (kontaktem od kartového systému, okna nebo relé)		1 600 Kč 67 €
TCB-PX100-PE	Elektrobox pro TCB-IFCB5-PE		1 100 Kč 45 €
818F0023	Filtrační pásy s aktivním uhlíkem a extraktem katechin		700 Kč 27 €
818F0036	Filtrační pásy IAQ filtr system s přírodními enzymy		1 000 Kč 40 €
818F0050	Filtrační pásy Ultra Pure 2.5 PM		1 000 Kč 40 €
818F0072	Filtrační pásy Ultra Fresh	součást balení	860 Kč 35 €

PARAPETNÍ JEDNOTKY / Splitsy 1:1

- **Velmi nízká spotřeba energie**, díky úsporné inverterové technologii, která plynule řídí výkon kompresoru
- Instalace na stěnu nebo pod okno
- Dva výdechy pro maximální komfort uživatele:
 - spodní výdech** simuluje podlahové topení
 - horní výdech** pro přirozené proudění vzduchu
- Účinný filtrační systém "Pure-Flow"
- Pasivní filtrace a filtry s bioaktivními látkami
- Kombinace 1:1 s venkovní jednotkou Shorai EDGE
- Tichý provoz a variabilní přívod rozvodů
- Automatický restart, servisní diagnostika
- Infra dálkový ovladač
- Ovládací panel s LED displejem přímo na jednotce
- Možnost detektoru úniku chladiva v těle jednotky (volitelné příslušenství)
- Splňuje ekologickou směrnici ROHS
- Výrobní závod Japonsko



Standardní ovladač
(součást balení)



RAS-Bxx J2FVG-E



RAS-xx J2AVSG-E1 (R32)

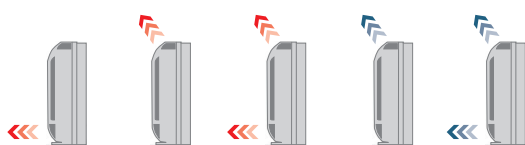

Směry proudění vzduchu



Typ zařízení	Chlazení (kW)	Topení (kW)	Účinnost Energ.třída SEER / SCOP	Vzduch. výkon (m ³ /h)	Rozměry V x Š x H (mm)	Akustický tlak (dB(A)/1m)	Příkon/proud (kW/A) Napětí (V)	Cena jednotková Kč bez DPH	Cena za sestavu Kč bez DPH	Cena jednotková € bez DPH	Cena za sestavu € bez DPH
Chladivo R32											
RAS-B10 J2FVG-E	2,5	3,2	7,20 / 4,70	258-492	600 x 700 x 220	23 - 39	0,82 / 3,57	27 600 Kč		1 125 €	
RAS-10 J2AVSG-E1	0,9-3,2	0,9-4,4	A++ / A++		550 x 780 x 290	44 / 46	230 V	21 900 Kč	49 500 Kč	895 €	2 020 €
RAS-B13 J2FVG-E	3,5	4,2	7,00 / 4,70	288-552	600 x 700 x 220	24 - 40	1,27 / 5,52	30 100 Kč		1 230 €	
RAS-13 J2AVSG-E1	1,0-4,1	1,0-5,0	A++ / A++		550 x 780 x 290	46 / 48	230 V	26 600 Kč	56 700 Kč	1 085 €	2 315 €
RAS-B18 J2FVG-E	5,0	6,0	6,80 / 4,60	600	600 x 700 x 220	31 - 47	2,05 / 8,91	36 300 Kč		1 480 €	
RAS-18 J2AVSG-E1	1,2-5,6	1,3-6,3	A++ / A++		550 x 780 x 290	49 / 51	230 V	40 700 Kč	77 000 Kč	1 660 €	3 140 €

PŘÍSLUŠENSTVÍ

43T66390	Dálkový IR ovladač Parapetní (vel. 10,13,18)	součást balení	
RB-RXS33-E	Komfortní dálkový IR ovladač vč. týdenního programu provozu a funkce temperování prostoru 8 °C	2 500 Kč	105 €
RB-N106S-G	WiFi Interface s kabelem – řízení přes app TOSHIBA Home AC Control / Parapetní (vel. 10,13,18)	2 900 Kč	120 €
TCB-IFCB5-PE	Modul pro externí řízení On/Off (kontaktem od kartového systému, okna nebo relé)	1 600 Kč	67 €
TCB-PX100-PE	Elektrobox pro TCB-IFCB5-PE	1 100 Kč	45 €
RB-I301-E	Senzor úniku chladiva pro jednotky řady J2FVG-E	6 200 Kč	255 €
AP-IR-WIFI-1	AIR PATROL – Ovládání přes WiFi a rozhraní chytrého telefonu (iOS nebo Android)	8 300 Kč	340 €
AP-SMART_SOCKET	AIR PATROL – Adaptér zásuvky 230 V - časovač a funkce měření energie (rozšíření k AP-IR-WIFI-1)	na dotaz	na dotaz
RBC-Combi Control	COMBI Control - Ovládání přes aplikaci smartphone a SMS zprávy (není potřeba wifi!)	15 000 Kč	615 €
818F0023	Filtrační pásy s aktivním uhlíkem a extraktem katechin	700 Kč	27 €
818F0036	Filtrační pásy IAQ filtr system s přírodními enzymy	součást balení 1 000 Kč	40 €
818F0050	Filtrační pásy Ultra Pure 2.5 PM	1 000 Kč	40 €

SHORAI EDGE / Splity 1:1

- Zařízení střední třídy nové generace
- Bílý matný celistvý povrch s nadčasovými hranami
- Ekologické a úsporné chladivo R32
- Třída až A+++ v režimu chlazení/topení
- Ultra Pure Filter – filtrační pásy s přírodními látkami
- HADA Careflow efekt – nepřímý proud vzduchu
- Funkce samočištění proti plísním a bakteriím
- Snímatelný korpus pro instalaci, bez viditelných perforací
- Speciální hladký povrch výměníku „Magic coil“
- 3D řízení výdechu (vel. 07-16 základní, vel. 18 - 24 plně)
- Funkce PowerSelect – volba max příkonu/výkonu
- Funkce ECO, HiPower, Temperování 8 °C a programátor týdenního provozu
- Automatický restart po výpadku napětí
- Toshiba Twin Rotary (18, 22,24) nebo Rotary kompresor (10, 13, 16)
- Možnost připojení na WiFi (viz příslušenství)
- Aplikace Toshiba Home AC Control
- IR ovladač možno použít jako kabelový ovladač (propojení s vnitřní jednotkou, upevnění na pevné místo, trvalé napájení)

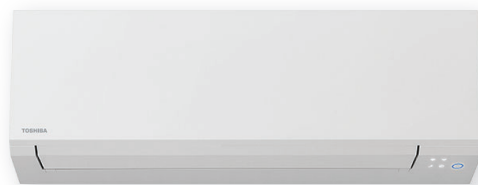

RAS-Bxx J2KVSG-E
RAS-xx J2KVSG-E (vel. 18);



RAS-xx J2AVSG-E (R32)



43T66403
Standardní ovladač
(součást balení)



Ovladač Comfort vč.
týdenního programu
a temperování (na
objednání)



Typ zařízení	Chlazení (kW)	Topení (kW)	Účinnost Energ.třída SEER / SCOP	Vzduch. výkon (m³/h)	Rozměry V x Š x H (mm)	Akustický tlak (dB(A)/1m)	Příkon/proud (kW/A) Napětí (V)	Cena jednotková Kč bez DPH	Cena za sestavu Kč bez DPH	Cena jednotková € bez DPH	Cena za sestavu € bez DPH
Chladivo R32											
RAS-B07 J2KVSG-E	2,0	2,5	8,50 / 5,10	660	293 x 800 x 226	19 - 40	0,50 / 2,17	13 500 Kč		550 €	
RAS-07 J2AVSG-E	0,9-2,9	0,9-3,6	A+++ / A+++		550 x 780 x 290	44 / 46	230 V	21 100 Kč	34 600 Kč	860 €	1 410 €
RAS-B10 J2KVSG-E	2,5	3,2	8,60 / 5,10	312-660	293 x 800 x 226	19 - 40	0,70 / 3,04	13 600 Kč		555 €	
RAS-10 J2AVSG-E1	0,9-3,2	0,9-4,8	A+++ / A+++		550 x 780 x 290	44 / 46	230 V	21 900 Kč	35 500 Kč	895 €	1 450 €
RAS-B13 J2KVSG-E	3,5	4,2	8,60 / 5,10	342 -732	293 x 800 x 226	19 - 43	1,08 / 4,70	14 600 Kč		595 €	
RAS-13 J2AVSG-E1	1,0-4,1	1,0-5,3	A+++ / A+++		550 x 780 x 290	46 / 48	230 V	26 600 Kč	41 200 Kč	1 085 €	1 680 €
RAS-B16 J2KVSG-E	4,6	5,5	7,80 / 4,60	360-768	293 x 800 x 226	21 - 44	1,52 / 6,61	15 300 Kč		625 €	
RAS-16 J2AVSG-E1	1,2-5,3	1,1-6,5	A++ / A++		550 x 780 x 290	48 / 50	230 V	33 100 Kč	48 400 Kč	1 350 €	1 975 €
RAS-18 J2KVSG-E	5,0	6,0	7,80 / 4,60	990	320 x 1053 x 245	26 - 44	1,59 / 6,91	15 800 Kč		645 €	
RAS-18 J2AVSG-E	1,2-6,0	1,1-6,5	A++ / A++		550 x 780 x 290	48 / 50	230 V	40 700 Kč	56 500 Kč	1 660 €	2 305 €
RAS-B22 J2KVSG-E	6,1	7,0	7,30 / 4,60	1032	320 x 1053 x 245	27 - 46	1,88 / 8,17	18 100 Kč		740 €	
RAS-22 J2AVSG-E	1,4-6,7	1,2-7,5	A++ / A++		550 x 780 x 290	49 / 51	230 V	46 600 Kč	64 700 Kč	1 900 €	2 640 €
RAS-B24 J2KVSG-E	7,0	8,0	6,30 / 4,10	1122	320 x 1053 x 245	28 - 48	2,35 / 10,22	21 200 Kč		865 €	
RAS-24 J2AVSG-E	1,7-7,7	1,7-8,8	A++ / A+		630 x 800 x 300	50 / 52	230 V	54 000 Kč	75 200 Kč	2 205 €	3 070 €

PŘÍSLUŠENSTVÍ

43T66403	Dálkový IR ovladač SHORAI Edge (vel. 07,10,13,16)	součást balení	
43T66402	Dálkový IR ovladač SHORAI Edge (vel. 18, 22, 24)	součást balení	
RB-RXS33-E	Komfortní dálkový IR ovladač vč. týdenního programu provozu a funkce temperování prostoru 8 °C	2 500 Kč	105 €
RB-N105S-G	WiFi Interface bez kabelu – řízení přes app TOSHIBA Home AC Control / SHORAI Edge	2 800 Kč	115 €
TCB-IFCB5-PE	Modul pro externí řízení On/Off (kontaktem od kartového systému, okna nebo relé)	1 600 Kč	67 €
TCB-PX100-PE	Elektrobox pro TCB-IFCB5-PE	1 100 Kč	45 €
AP-IR-WIFI-1	AIR PATROL – Ovládání přes WiFi a rozhraní chytrého telefonu (iOS nebo Android)	8 300 Kč	340 €
AP-SMART_SOCKET	AIR PATROL – Adaptér zásuvky 230 V - časovač a funkce měření energie (rozšíření k AP-IR-WIFI-1)	na dotaz	na dotaz
RBC-Combi Control	COMBI Control - Ovládání přes aplikaci smartphone a SMS zprávy (není potřeba wifi!)	15 000 Kč	615 €
818F0023	Filtrační pásy s aktivním uhlíkem a extraktem katechin	700 Kč	27 €
818F0036	Filtrační pásy IAQ filtr system s přírodními enzymy	1 000 Kč	40 €
818F0050	Filtrační pásy Ultra Pure 2.5 PM	součást balení 1 000 Kč	40 €

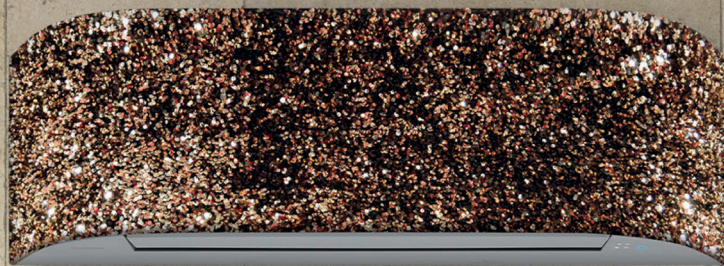

ZVOLTE SI
VLASTNÍ
UNIKÁTNÍ
STYL



HAORI / Splyty 1:1

- Designová jednotka s unikátním textilním opláštěním
- Zařízení střední třídy - používá venkovní SHORAI EDGE
- Třída účinnosti až A+++ v režimu chlazení i topení
- První jednotka s textilním designem na trhu
- Světle šedý a tmavě šedý plášť součástí dodávky
- DESIGN WITHOUT LIMITS - Možnost vlastního opláštění
- Aktivní filtrace - čištění vzduchu silným ionizátorem vzduchu
- Zaplavení prostor zápornými ionty jako na horách a u jezer
- Vytváří desinfekční ozon pro neutralizaci bakterií a virů
- Ultra Pure 2,5PM jako doplňková pasivní filtrace
- Funkce samočištění proti plísním a bakteriím
- WiFi modul jako standardní součást jednotky
- Funkce PowerSelect – volba max příkonu/výkonu
- Automatický restart, ECO, HiPower a mnoho dalších funkcí
- Speciální hladký povrch výměníku "Magic coil"



RAS-Bxx N4KVRG-E

(vyobrazeno včetně světle šedého potahu RB-I4102-E)



RAS-xx J2AVSG-E1 (R32)



Designový ovladač (součást balení)



Light Gray (součást balení)



Dark Gray (součást balení)



Vlastní design



Bluish Gray



Emerald Blue



Gray Beige



Dark Brown



INCLUDED



Typ zařízení	Chlazení (kW)	Topení (kW)	Účinnost Energ.třída	Vzduch. výkon (m ³ /h)	Rozměry V x Š x H (mm)	Akustický tlak (dB(A)/1m)	Příkon/proud (kW/A) Napětí (V)	Cena jednotková Kč bez DPH	Cena za sestavu Kč bez DPH	Cena jednotková € bez DPH	Cena za sestavu € bez DPH
Chladivo R32											
RAS-B10 N4KVRG-E	2,5	3,2	8,60 / 5,10	300-660	300 x 987 x 210	19 - 41	0,74 / 3,22	20 800 Kč		850 €	
RAS-10 J2AVSG-E1	0,9-3,2	0,9-4,7	A+++ / A+++		550 x 780 x 290	44 / 46	230 V	21 900 Kč	42 700 Kč	895 €	1 745 €
RAS-B13 N4KVRG-E	3,5	4,2	8,70 / 5,10	320-670	300 x 987 x 210	19 - 43	1,08 / 4,70	22 700 Kč		925 €	
RAS-13 J2AVSG-E1	1,0-4,1	1,0-5,3	A+++ / A+++		550 x 780 x 290	46 / 48	230 V	26 600 Kč	49 300 Kč	1 085 €	2 010 €
RAS-B16 N4KVRG-E	4,6	5,5	7,80 / 4,60	340 -730	300 x 987 x 210	21 - 45	1,52 / 6,61	24 100 Kč		985 €	
RAS-16 J2AVSG-E1	1,2-5,3	1,1-6,3	A++ / A++		550 x 780 x 290	48 / 50	230 V	33 100 Kč	57 200 Kč	1 350 €	2 335 €

PŘÍSLUŠENSTVÍ

43T66422	Dálkový IR ovladač HAORI (vel. 10,13,16)	součást balení	2 940 Kč	120 €
43T66421	WiFi Interface bez kabelu – řízení přes app TOSHIBA Home AC Control	součást balení		
TCB-IFCB5-PE	Modul pro externí řízení On/Off (kontaktem od kartového systému, okna nebo relé)		1 600 Kč	67 €
TCB-PX100-PE	Elektrobox pro TCB-IFCB5-PE		1 100 Kč	45 €
AP-IR-WIFI-1	AIR PATROL – Ovládání přes WiFi a rozhraní chytrého telefonu (iOS nebo Android)		8 300 Kč	340 €
AP-SMART_SOCKET	AIR PATROL – Adaptér zásuvky 230 V - časovač a funkce měření energie (rozšíření k AP-IR-WIFI-1)		na dotaz	na dotaz
RBC-Combi Control	COMBI Control - Ovládání přes aplikaci smartphone a SMS zprávy (není potřeba wifi!)		15 000 Kč	615 €
RB-I4101-E	Látkový kryt Dark Gray (tmavě šedá)	součást balení	2 300 Kč	95 €
RB-I4102-E	Látkový kryt Light Gray (světle šedá)	součást balení	2 300 Kč	95 €
RB-I4103-E	Látkový kryt Bluish Gray (modro šedá)		3 000 Kč	125 €
RB-I4104-E	Látkový kryt Gray Beige (šedo hnědá)		3 000 Kč	125 €
RB-I4105-E	Látkový kryt Dark Brown (tmavě hnědá)		3 000 Kč	125 €
RB-I4106-E	Látkový kryt Emerald Blue (stříbro modrá)		3 000 Kč	125 €
818F0023	Filtrační pásy s aktivním uhlíkem a extraktem katechin		700 Kč	27 €
818F0036	Filtrační pásy IAQ filtr system s přírodními enzymy		1 000 Kč	40 €
818F0050	Filtrační pásy Ultra Pure 2.5 PM	součást balení	1 000 Kč	40 €

SHORAI PREMIUM / Splity 1:1

- Zařízení střední třídy
- Ekologické a úsporné chladivo R32
- Štíhlé harmonické linie včetně skleněného efektu
- Třída A++ v režimu chlazení u všech typů
- Kompaktní (vel. 10, 13, 16), prodloužené (vel. 18, 22, 24)
- Aktivní filtrace - čištění vzduchu díky silnému ionizátoru vzduchu
- Zaplavení prostor zápornými ionty jako v horách a u jezer
- Zachycení nečistot díky jejich náboji a IAQ filtračnímu systému
- Funkce samočištění proti plísním a bakteriím
- Speciální hladký povrch výměníku „Magic coil“
- 3D řízení výdechu vzduchu (vel. 18, 22, 24)
- Funkce PowerSelect – volba max příkonu/výkonu
- Automatický restart, ECO, HiPower a mnoho dalších funkcí
- Toshiba Twin Rotary (18, 22, 24) nebo Rotary kompresor (10, 13, 16)
- Možnost připojení na WiFi
- Aplikace Toshiba Home AC Control
- Ovladač 1:1 součástí dodávky (obsahuje týdenní programátor provozu, temperování 8 °C)

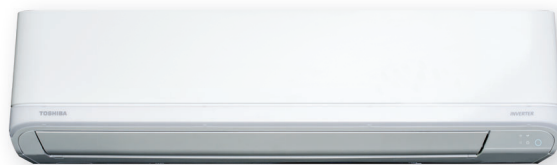

RAS-Bxx J2KVRG-E
RAS-xxJ2KVRG-E (vel. 18)



RAS-xx J2AVRG-E (R32)



Ovladač Comfort
(součást balení)



Typ zařízení	Chlazení (kW) ❄	Topení (kW) ☀	Účinnost Energ.třída SEER / SCOP	Vzduch. výkon (m³/h)	Rozměry V x Š x H (mm)	Akustický tlak (dB(A)/1m)	Příkon/proud (kW/A) Napětí (V)	Cena jednotková Kč bez DPH	Cena za sestavu Kč bez DPH	Cena jednotková € bez DPH	Cena za sestavu € bez DPH
Chladivo R32 – DOPRODEJ											
RAS-B10 J2KVRG-E	2,5	3,2	6,90 / 4,60	240-600	293 x 798 x 241	23 - 39	0,75 / 3,26	12 900 Kč		525 €	
RAS-10 J2AVRG-E	0,8-3,2	0,9-4,8	A++ / A++		550 x 780 x 290	46 / 47	230 V	19 700 Kč	32 600 Kč	805 €	1 330 €
RAS-B13 J2KVRG-E	3,5	4,2	6,50 / 4,60	300-636	293 x 798 x 241	23 - 39	1,08 / 4,70	13 900 Kč		555 €	
RAS-13 J2AVRG-E	0,8-4,1	0,8-5,3	A++ / A++		550 x 780 x 290	48 / 50	230 V	23 900 Kč	37 800 Kč	895 €	1 450 €
RAS-B16 J2KVRG-E	4,6	5,5	6,50 / 4,20	330-768	293 x 798 x 241	25 - 43	1,52 / 6,61	15 300 Kč		595 €	
RAS-16 J2AVRG-E	1,2-5,3	0,9-6,5	A++ / A+		550 x 780 x 290	49 / 52	230 V	29 400 Kč	44 700 Kč	1 085 €	1 680 €
RAS-18 J2KVRG-E	5,0	6,0	7,30 / 4,40	499-950	320 x 1050 x 265	26 - 44	1,60 / 6,96	15 800 Kč		645 €	
RAS-18 J2AVRG-E	1,2-6,0	0,9-6,5	A++ / A+		550 x 780 x 290	49 / 50	230 V	37 500 Kč	53 300 Kč	1 530 €	2 175 €
RAS-B22 J2KVRG-E	6,1	7,0	6,80 / 4,40	606-984	320 x 1050 x 265	27 - 46	1,94 / 8,43	19 100 Kč		780 €	
RAS-22 J2AVRG-E	1,3-6,7	0,9-7,5	A++ / A+		550 x 780 x 290	53 / 52	230 V	40 500 Kč	59 600 Kč	1 655 €	2 435 €
RAS-B24 J2KVRG-E	7,0	8,0	6,25 / 4,10	664-1128	320 x 1050 x 265	28 - 48	2,41 / 10,48	22 400 Kč		915 €	
RAS-24 J2AVRG-E	1,5-7,7	1,6-8,8	A++ / A+		630 x 800 x 300	53 / 53	230 V	46 900 Kč	69 300 Kč	1 915 €	2 830 €

PŘÍSLUŠENSTVÍ

43T66393	Dálkový IR ovladač SHORAI Premium (vel. 7,10,13,16)	součást balení	
43T66391	Dálkový IR ovladač SHORAI Premium (vel. 18, 22, 24)	součást balení	
RB-RXS33-E	Komfortní dálkový IR ovladač vč. týdenního programu provozu a funkce temperování prostoru 8 °C	2 500 Kč	105 €
RB-N105S-G	WiFi Interface bez kabelu – řízení přes app TOSHIBA Home AC Control / SHORAI Premium (pro vel. 18,22,24)	2 800 Kč	115 €
RB-N106S-G	WiFi Interface s kabelem – řízení přes app TOSHIBA Home AC Control / SHORAI Premium (vel. 7,10,13,16)	2 900 Kč	120 €
TCB-IFCB5-PE	Modul pro externí řízení On/Off (kontaktem od kartového systému, okna nebo relé)	1 600 Kč	67 €
TCB-PX100-PE	Elektrobox pro TCB-IFCB5-PE	1 100 Kč	45 €
AP-IR-WIFI-1	AIR PATROL – Ovládání přes WiFi a rozhraní chytrého telefonu (iOS nebo Android)	8 300 Kč	340 €
AP-SMART_SOCKET	AIR PATROL – Adaptér zásuvky 230 V - časovač a funkce měření energie (rozšíření k AP-IR-WIFI-1)	na dotaz	na dotaz
RBC-Combi Control	COMBI Control - Ovládání přes aplikaci smartphone a SMS zprávy (není potřeba wifi!)	15 000 Kč	615 €
818F0023	Filtrační pásy s aktivním uhlíkem a extraktem katechin	700 Kč	27 €
818F0036	Filtrační pásy IAQ filtr system s přírodními enzymy	součást balení 1 000 Kč	40 €
818F0050	Filtrační pásy Ultra Pure 2.5 PM	1 000 Kč	40 €

DAISEIKAI 9 / Splity 1:1

- Zařízení nejvyšší třídy (HighTech Top Class)
- Velmi nízká spotřeba energie
- Číslo 1 na trhu v úspornosti provozu
- Aktivní elektrostatický filtr PLASMA PURE s ionizací
- Pro alergiky - dokonalé čištění vzduchu od alergenů
- Ionizace, zachycení a neutralizace pylů, bakterií, virů
- Již základní filtry s antibakteriálním účinkem
- Dálkový ovladač s týdenním programem provozu
- Tichý provoz již od 20 dB(A)
- Funkce COMFORT SLEEP, ECO, HiPower a další
- Moderní nadčasový design, zaoblený panel
- 3D provětrání – svislé i vodorovné motorizované lamely
- Speciální úprava povrchu lamel výměníku zabraňující usazování nečistot „dustless coil“
- Možnost připojení na WiFi
- Aplikace Toshiba Home AC Control
- Komfortní ovladač 1:1 součástí dodávky (vč. týdenního programátoru provozu, temperování 8 °C)



RAS-xx PKVPG-E

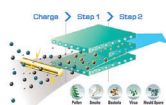

RAS-xx PAVPG-E



Komfortní ovladač (součást balení)



Typ zařízení	Chlazení (kW)	Topení (kW)	Účinnost Energ.třída SEER / SCOP	Vzduch. výkon (m³/h)	Rozměry V x Š x H (mm)	Příkon/proud (kW/A) Napětí (V)	Cena jednotková Kč bez DPH	Cena za sestavu Kč bez DPH	Cena jednotková € bez DPH	Cena za sestavu € bez DPH
Chladivo R32										
RAS-10 PKVPG-E	2,5	3,2	10,60 / 5,20	690	293 x 851 x 270	20 - 44	0,60 / 2,61	18 100 Kč	740 €	
RAS-10 PAVPG-E	0,8-3,5	0,7-5,8	A+++ / A+++		630 x 800 x 300	46 / 47	230 V	33 100 Kč	51 200 Kč	1 350 €
RAS-13 PKVPG-E	3,5	4,0	9,50 / 5,10	710	293 x 851 x 270	20 - 45	0,80 / 3,48	19 100 Kč	780 €	
RAS-13 PAVPG-E	0,9-4,1	0,8-6,3	A+++ / A+++		630 x 800 x 300	48 / 50	230 V	37 400 Kč	56 500 Kč	1 525 €
RAS-16 PKVPG-E	4,5	4,5	8,50 / 4,60	730	293 x 851 x 270	22 - 46	1,37 / 5,96	21 800 Kč	890 €	
RAS-16 PAVPG-E	0,9-5,1	0,8-6,8	A+++ / A++		630 x 800 x 300	49 / 50	230 V	50 100 Kč	71 900 Kč	2 045 €

PŘÍSLUŠENSTVÍ

43T66376	Dálkový IR ovladač Daiseikai 9 Split (vel. 10,13,16)	součást balení	
RB-N105S-G	WiFi Interface bez kabelu – řízení přes app TOSHIBA Home AC Control / DAISEIKAI 9 (vel. 10, 13, 16)	2 800 Kč	115 €
TCB-IFCB5-PE	Modul pro externí řízení On/Off (kontaktem od kartového systému, okna nebo relé)	1 600 Kč	67 €
TCB-PX100-PE	Elektrobox pro TCB-IFCB5-PE	1 100 Kč	45 €
AP-IR-WIFI-1	AIR PATROL – Ovládání přes WiFi a rozhraní chytrého telefonu (iOS nebo Android)	8 300 Kč	340 €
AP-SMART_SOCKET	AIR PATROL – Adaptér zásuvky 230 V - časovač a funkce měření energie (rozšíření k AP-IR-WIFI-1)	na dotaz	na dotaz
RBC-Combi Control	COMBI Control - Ovládání přes aplikaci smartphone a SMS zprávy (není potřeba wifi!)	15 000 Kč	615 €
818F0023	Filtrační pásy s aktivním uhlíkem a extraktem katechin	700 Kč	27 €
818F0036	Filtrační pásy IAQ filtr system s přírodními enzymy	součást balení 1 000 Kč	40 €
818F0050	Filtrační pásy Ultra Pure 2.5 PM	1 000 Kč	40 €

MULTI-SPLIT: Tabulka kombinací

vnitřních jednotek	1	2	3	4	5					
RAS-2M14	A	A ≥ B Σ 26								
	07	07	07							
	10	10	10							
	13	13	13							
	16	16	16							
	18	18	18							
	22	22	22							
	24	24	24							
RAS-2M18	A	A ≥ B Σ 32								
	07	07	07							
	10	10	10							
	13	13	13							
	16	16	16							
	18	18	18							
	22	22	22							
	24	24	24							
3 vnitřní jednotky										
RAS-3M18	A	A ≥ B Σ 32		A ≥ B ≥ C Σ 36						
	07	07	07	07	07	07				
	10	10	10	10	10	10				
	13	13	13	13	13	13				
	16	16	16	16	16	16				
	18	18	18	18	18	18				
	22	22	22	22	22	22				
	24	24	24	24	24	24				
	RAS-3M26	A	A ≥ B Σ 42		A ≥ B ≥ C Σ 54					
		07	07	07	07	07	07			
		10	10	10	10	10	10			
		13	13	13	13	13	13			
16		16	16	16	16	16				
18		18	18	18	18	18				
22		22	22	22	22	22				
24		24	24	24	24	24				
4 vnitřní jednotky										
RAS-4M27		A	A ≥ B Σ 42		A ≥ B ≥ C Σ 54		A ≥ B ≥ C ≥ D Σ 54			
		07	07	07	07	07	07	07		
		10	10	10	10	10	10	10		
	13	13	13	13	13	13	13			
	16	16	16	16	16	16	16			
	18	18	18	18	18	18	18			
	22	22	22	22	22	22	22			
	24	24	24	24	24	24	24			
	5 vnitřních jednotek									
	RAS-5M34	A	A ≥ B Σ 48		A ≥ B ≥ C Σ 58		A ≥ B ≥ C ≥ D Σ 68		A ≥ B ≥ C ≥ D ≥ E Σ 68	
		07	07	07	07	07	07	07	07	07
		10	10	10	10	10	10	10	10	10
13		13	13	13	13	13	13	13	13	
16		16	16	16	16	16	16	16	16	
18		18	18	18	18	18	18	18	18	
22		22	22	22	22	22	22	22	22	
24		24	24	24	24	24	24	24	24	

MULTI SYSTÉMY:
KOMBINACE VÝKONŮ

LEGENDA:

- A** Označení vnitřní jednotky (vývody značeny postupně A, B, C, D, E)
- 07** POVOLENÁ velikost vnitřní jednotky dle výkonu v kombinaci připojené na venkovní jednotku
- 16** NEPOVOLENÁ velikost vnitřní jednotky dle výkonu v kombinaci připojené na venkovní jednotku
- 26** Maximální povolený součet kombinace číselného označení výkonů vnitřních jednotek připojené na 1 venkovní jednotku

POSTUP:

- ① Jednotky musí být obsaženy v **povolených** kombinacích pro danou jednotku a zapojení **07** ✓ **16** ✗
- ② Požadovanou kombinaci vnitřních jednotek seřadte dle výkonu – od největší po nejmenší tak, aby byla B menší než A (nebo stejná), C menší než B, D menší než C, atd. **A ≥ B ≥ C**
- ③ Sečtěte výkony zvolených vnitřních jednotek **13 + 10 = 23**
- ④ Součet výkonů je nižší nebo rovna než maximálně povolený součet **23 ≤ 54**

PŘÍKLAD:

A ≥ B ≥ C Σ 54	22 ≥ 13 ≥ 07 Σ 42 ≤ 54 ✓	
07	07	07
10	10	10
13	13	13
16	16	16
18	18	18
22	22	22
24	24	24
18 ≥ 16 ≤ 24 Σ 58 ≥ 54 ✗		

MULTI SYSTÉMY: 2+1, 3+1, 4+1, 5+1

- Výběr typu jednotky podle potřeb prostoru
- Kombinace výkonů jednotek 2+1, 3+1, 4+1 až 5+1 (povolené kombinace výkonů viz tabulka)
- Hodnoty SEER a SCOP konkrétních kombinací vnitřních a venkovních jednotek jsou uvedeny na webové adrese <http://ecodesign.toshiba-airconditioning.eu>

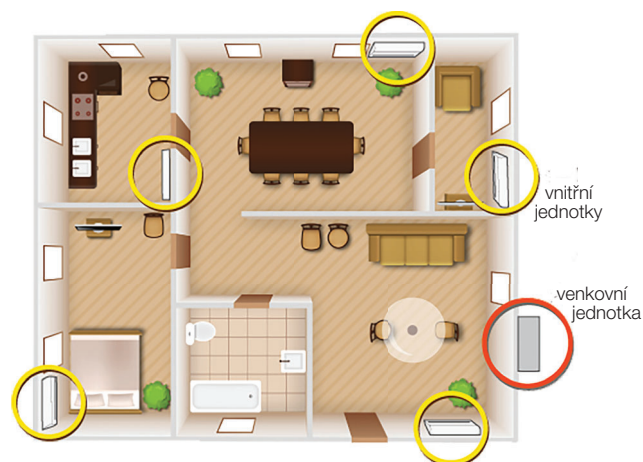
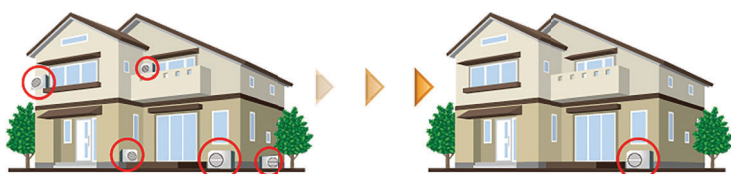

MULTI / Venkovní jednotky

- Provedení tepelné čerpadlo
- Kompaktní provedení šetřící prostor
- Velmi tichý provoz venkovní jednotky
- Úsporná technologie při částečném zatížení
- Vysoké hodnoty celoročního COP a EER!
- Širší rozsah provozních teplot
Chlazení: -10 °C až -46 °C
Topení: -20 °C (-15 °C) až 24 °C
- Twin Rotary Kompresor



RAS-2M14 U2AVG-E (2+1)
RAS-2M18 U2AVG-E (2+1)
RAS-3M18 U2AVG-E (3+1)

RAS-3M26 U2AVG-E (3+1)
RAS-4M27 U2AVG-E (4+1)
RAS-5M34 U2AVG-E (5+1)

Typ zařízení	Maximální počet jednotek	Chlazení (kW)	Topení (kW)	Účinnost Energ.třída		Vzduch. výkon (m³/h)	Rozměry V x Š x H (mm)	Akustický tlak (dB(A) / 1m)	Příkon/proud (kW / A) Napětí (V)	Cena Kč bez DPH	Cena € bez DPH
				SEER	SCOP						
Chladivo R32											
RAS-2M14 U2AVG-E	2+1	4,0 1,6-4,9	4,4 1,3-5,2	6,73 A++	4,60 A++	1863	630 x 800 x 300	45 / 46	0,92 / 4,00	42 100 Kč	1 720 €
RAS-2M18 U2AVG-E	2+1	5,2 1,7-6,2	5,6 1,3-7,5	6,90 A++	4,60 A++	2107	630 x 800 x 300	47 / 50	1,34 / 5,83	44 200 Kč	1 805 €
RAS-3M18 U2AVG-E	3+1	5,2 2,4-6,5	6,8 1,9-8,0	6,80 A++	4,60 A++	2177	630 x 800 x 300	47 / 50	1,58 / 6,87	60 100 Kč	2 455 €
RAS-3M26 U2AVG-E	3+1	7,5 4,1-9,0	9,0 2,0-11,2	6,19 A++	4,44 A++	2507	890 x 900 x 320	48 / 49	2,20 / 9,57	68 800 Kč	2 810 €
RAS-4M27 U2AVG-E	4+1	8,0 4,2-9,3	9,0 2,9-11,7	6,11 A++	4,26 A++	2507	890 x 900 x 320	48 / 49	2,29 / 9,96	79 500 Kč	3 245 €
RAS-5M34 U2AVG-E	5+1	10,0 3,7-11,0	12,0 2,7-14,0	6,31 A++	4,08 A+	3245	890 x 900 x 320	52 / 55	2,98 / 12,96	91 800 Kč	3 750 €

SEIYA

- Moderní a kompaktní vzhled / Základní řada / Pasivní filtrace
- Třída A++ v režimu chlazení
- Infra dálkový ovladač součástí dodávky / Připojení na WiFi (příslušenství)



Typ zařízení	Chlazení (kW) ❄️	Topení (kW) ☀️	Vzduchový výkon (m³/h)	Rozměry V x Š x H (mm)	Akustický tlak (dB(A)/1,5 m)	Příkon/proud (W / A)	Cena Kč bez DPH	Cena € bez DPH
Chladivo R32 nebo R410A (BIREF)								
RAS-B07 J2KVG-E	2,0	2,5	234-534	293 x 798 x 230	20 - 38	30 / 0,13	8 700 Kč	355 €
RAS-B10 J2KVG-E	2,5	3,2	240-552	293 x 798 x 230	21 - 39	35 / 0,15	8 800 Kč	360 €
RAS-B13 J2KVG-E	3,3	3,6	264-618	293 x 798 x 230	21 - 42	40 / 0,17	8 900 Kč	365 €
RAS-B16 J2KVG-E	4,2	5,0	330-768	293 x 798 x 230	22 - 43	45 / 0,20	9 900 Kč	405 €
43T66388	Dálkový IR ovladač SEIYA (vel. 07,10,13,16,18,24)					součást balení		
RB-RXS33-E	Komfortní dálkový IR ovladač vč. týdenního programu provozu a funkce temperování prostoru 8 °C						2 500 Kč	105 €
RB-N105S-G	WIFI Interface bez kabelu – řízení přes app TOSHIBA Home AC Control / Seiya (pro vel. 24)						2 800 Kč	115 €
RB-N106S-G	WIFI Interface s kabelem – řízení přes app TOSHIBA Home AC Control / Seiya (vel. 7,10,13,16,18)						2 900 Kč	120 €
TCB-IFCB5-PE	Modul pro externí řízení On/Off (kontaktem od kartového systému, okna nebo relé)						1 600 Kč	67 €
818F0023	Filtrační pásy s aktivním uhlíkem a extraktem katechin						700 Kč	27 €
818F0036	Filtrační pásy IAQ filtr system s přírodními enzymy						1 000 Kč	40 €
818F0050	Filtrační pásy Ultra Pure 2.5 PM						1 000 Kč	40 €

SEIYA NEW

- Moderní elegantní vzhled / Základní řada / Pasivní filtrace
- Třída A++ v režimu chlazení a topení / Filtr Ultra Fresh
- Infra dálkový ovladač s krytem součástí dodávky
- Připojení na WiFi (volitelné příslušenství)



Typ zařízení	Chlazení (kW) ❄️	Topení (kW) ☀️	Vzduchový výkon (m³/h)	Rozměry V x Š x H (mm)	Akustický tlak (dB(A)/1,5 m)	Příkon/proud (W / A)	Cena Kč bez DPH	Cena € bez DPH
Chladivo R32 nebo R410A (BIREF)								
RAS-B07 E2KVG-E	2,0	2,5	234-534	288 x 770 x 225	19 - 38	30 / 0,13	9 600 Kč	390 €
RAS-B10 E2KVG-E	2,5	3,2	240-552	288 x 770 x 225	19 - 39	35 / 0,15	9 700 Kč	395 €
RAS-B13 E2KVG-E	3,3	3,6	264-618	288 x 770 x 225	20 - 42	40 / 0,17	9 800 Kč	400 €
RAS-B16 E2KVG-E	4,2	5,0	330-768	293 x 798 x 230	22 - 43	45 / 0,20	10 400 Kč	425 €
	Dálkový IR ovladač SEIYA (vel. 07,10,13,16,18,24)					součást balení		
RB-RXS33-E	Komfortní dálkový IR ovladač vč. týdenního programu provozu a funkce temperování prostoru 8 °C						2 500 Kč	105 €
RB-N106S-G	WIFI Interface s kabelem – řízení přes app TOSHIBA Home AC Control / Seiya (vel. 7,10,13,16,18)						2 900 Kč	120 €
TCB-IFCB5-PE	Modul pro externí řízení On/Off (kontaktem od kartového systému, okna nebo relé)						1 600 Kč	67 €
818F0023	Filtrační pásy s aktivním uhlíkem a extraktem katechin						700 Kč	27 €
818F0036	Filtrační pásy IAQ filtr system s přírodními enzymy						1 000 Kč	40 €
818F0050	Filtrační pásy Ultra Pure 2.5 PM						1 000 Kč	40 €
818F0072	Filtrační pásy Ultra Fresh						860 Kč	35 €

SHORAI EDGE

- Jednotka s technologií Careflow pro každé použití
- Třída A+++ pro chlazení a topení / 3D nastavení výdechu (vel. 18, 22, 24)
- Ultra Pure Filtr s ozonem / Základní prachový filtr
- Infra ovladač (součást dodávky) / Příprava pro WiFi modul (příslušenství)

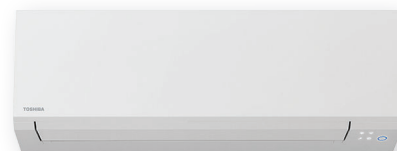

Typ zařízení	Chlazení (kW)	Topení (kW)	Vzduchový výkon (m³/h)	Rozměry V x Š H (mm)	Akustický tlak (dB(A)/1,5 m)	Příkon/proud (W / A)	Cena Kč bez DPH	Cena € bez DPH
Chladivo R32 nebo R410A (BIREF)								
RAS-B07 J2KVS-G-E	2,0	2,5	312-660	293 x 800 x 226	19 - 40	30 / 0,13	13 500 Kč	550 €
RAS-B10 J2KVS-G-E	2,5	3,2	312-660	293 x 800 x 226	19 - 40	35 / 0,15	13 600 Kč	555 €
RAS-B13 J2KVS-G-E	3,5	4,2	342-732	293 x 800 x 226	19 - 43	40 / 0,17	14 600 Kč	595 €
RAS-B16 J2KVS-G-E	4,6	5,5	360-768	293 x 800 x 226	21 - 44	45 / 0,20	15 300 Kč	625 €
RAS-B22 J2KVS-G-E	6,1	7,0	286-1032	320 x 1053 x 245	27 - 46	45 / 0,20	18 100 Kč	740 €
RAS-B24 J2KVS-G-E	7,0	8,0	311-1122	320 x 1053 x 245	28 - 48	50 / 0,22	21 200 Kč	865 €

43T66403	Dálkový IR ovladač SHORAI Edge (vel. 07,10,13,16)	součást balení						
43T66402	Dálkový IR ovladač SHORAI Edge (vel. 22, 24)	součást balení						
RB-RXS33-E	Komfortní dálkový IR ovladač vč. týdenního programu provozu a funkce temperování prostoru 8 °C						2 500 Kč	105 €
RB-N105S-G	WiFi Interface bez kabelu – řízení přes app TOSHIBA Home AC Control / SHORAI Edge						2 800 Kč	115 €
TCB-IFCB5-PE	Modul pro externí řízení On/Off (kontaktem od kartového systému, okna nebo relé)						1 600 Kč	67 €
818F0023	Filtrační pásy s aktivním uhlíkem a extraktem katechin						700 Kč	27 €
818F0036	Filtrační pásy IAQ filtr system s přírodními enzymy						1 000 Kč	40 €
818F0050	Filtrační pásy Ultra Pure 2.5 PM						1 000 Kč	40 €

SHORAI PREMIUM

- 3D distribuce vzduchu (vel. 18, 22, 24)
- Třída A+++ pro chlazení a topení
- Základní prachový filtr / IAQ filtrační systém / ozónová čistička vzduchu



Typ zařízení	Chlazení (kW)	Topení (kW)	Vzduchový výkon (m³/h)	Rozměry V x Š H (mm)	Akustický tlak (dB(A)/1,5 m)	Příkon/proud (W / A)	Cena Kč bez DPH	Cena € bez DPH
Chladivo R32 nebo R410A (BIREF)								
RAS-B10 J2KVRG-E	2,5	3,2	240-600	293 x 798 x 241	23 - 39	35 / 0,15	12 900 Kč	525 €
RAS-B13 J2KVRG-E	3,5	4,2	300-636	293 x 798 x 241	23 - 39	40 / 0,17	13 900 Kč	570 €
RAS-B16 J2KVRG-E	4,6	5,5	330-768	293 x 798 x 241	25 - 43	45 / 0,20	15 300 Kč	625 €
RAS-B22 J2KVRG-E	6,1	7,0	606-984	320 x 1050 x 265	27 - 46	45 / 0,20	19 100 Kč	780 €
RAS-B24 J2KVRG-E	7,0	8,0	664-1128	320 x 1050 x 265	28 - 48	50 / 0,22	22 400 Kč	915 €

Ovladač	Dálkový IR ovladač	součást balení						
RB-RXS33-E	Komfortní dálkový IR ovladač vč. týdenního programu provozu a funkce temperování prostoru 8 °C						2 500 Kč	105 €
RB-N105S-G	WiFi Interface bez kabelu – řízení přes app TOSHIBA Home AC Control / SHORAI Premium (pro vel. 18,22,24)						2 800 Kč	115 €
RB-N106S-G	WiFi Interface s kabelem – řízení přes app TOSHIBA Home AC Control / SHORAI Premium (vel. 7,10,13,16)						2 900 Kč	120 €
TCB-IFCB5-PE	Modul pro externí řízení On/Off (kontaktem od kartového systému, okna nebo relé)						1 600 Kč	67 €
818F0023	Filtrační pásy s aktivním uhlíkem a extraktem katechin						700 Kč	27 €
818F0036	Filtrační pásy IAQ filtr system s přírodními enzymy						1 000 Kč	40 €
818F0050	Filtrační pásy Ultra Pure 2.5 PM						1 000 Kč	40 €

HAORI

- Designová jednotka s inovativním textilním opláštěním
- Třída účinnosti A+++ pro chlazení a topení (vel. 10, 13)
- Základní prachový filtr, ozonový čistič vzduchu a filtr Ultra Pure
- WiFi modul jako standardní součást jednotek



Látkové výměnné kryty pro vnitřní jednotky HAORI



Typ zařízení	Chlazení (kW)	Topení (kW)	Vzduchový výkon (m³/h)	Rozměry V x Š H (mm)	Akustický tlak (dB(A)/1,5 m)	Příkon/proud (W / A)	Cena Kč bez DPH	Cena € bez DPH
Chladivo R32 nebo R410A (BIREF)								
RAS-B10 N4KVRG-E	2,5	3,2	300-610	300 x 987 x 210	19 - 41	35 / 0,15	20 800 Kč	850 €
RAS-B13 N4KVRG-E	3,5	4,2	320-670	300 x 987 x 210	19 - 43	40 / 0,17	22 700 Kč	925 €
RAS-B16 N4KVRG-E	4,6	5,5	360-730	300 x 987 x 210	21 - 45	45 / 0,20	24 100 Kč	985 €
43T66422	Dálkový IR ovladač HAORI (vel. 10,13,16)					součást balení		
43T66421	WIFI Interface bez kabelu – řízení přes app TOSHIBA Home AC Control					součást balení		
TCB-IFCB5-PE	Modul pro externí řízení On/Off (kontaktem od kartového systému, okna nebo relé)						1 600 Kč	67 €
RB-I4101-E	Látkový kryt Dark Gray (tmavě šedá)					součást balení 2 300 Kč 95 €		
RB-I4102-E	Látkový kryt Light Gray (světle šedá)					součást balení 2 300 Kč 95 €		
RB-I4103-E	Látkový kryt Bluish Gray (modro šedá)					3 000 Kč 125 €		
RB-I4104-E	Látkový kryt Gray Beige (šedo hnědá)					3 000 Kč 125 €		
RB-I4105-E	Látkový kryt Dark Brown (tmavě hnědá)					3 000 Kč 125 €		
RB-I4106-E	Látkový kryt Emerald Blue (stříbro modrá)					3 000 Kč 125 €		
818F0023	Filtrační pásy s aktivním uhlíkem a extraktem katechin						700 Kč	27 €
818F0036	Filtrační pásy IAQ filtr system s přírodními enzymy						1 000 Kč	40 €
818F0050	Filtrační pásy Ultra Pure 2.5 PM						1 000 Kč	40 €

DAISEIKAI 9 MULTI

- Prémiový model nejvyšší třídy / 3D nastavení výdechu vzduchu
- Nejvyšší účinnost: Třída A+++ při chlazení & topení
- Plazmový elektrostatický filtr / Ionizátor / Základní prachový filtr
- Možnost integrace WiFi modulu do vnitřní jednotky



Typ zařízení	Chlazení (kW)	Topení (kW)	Vzduchový výkon (m³/h)	Rozměry V x Š H (mm)	Akustický tlak (dB(A)/1,5 m)	Příkon/proud (W / A)	Cena Kč bez DPH	Cena € bez DPH
Chladivo R32 nebo R410A (BIREF)								
RAS-M10 PKVPG-E	2,5	3,2	726	293 x 851 x 270	20 - 44	30 / 0,13	18 100 Kč	740 €
RAS-M13 PKVPG-E	3,5	4,0	726	293 x 851 x 270	20 - 44	30 / 0,13	19 100 Kč	780 €
RAS-M16 PKVPG-E	4,5	4,5	642	293 x 851 x 270	23 - 45	30 / 0,13	21 800 Kč	890 €
Ovladač	Dálkový IR ovladač					součást balení		
RB-N105S-G	WIFI Interface bez kabelu – řízení přes app TOSHIBA Home AC Control / DAISEIKAI 9 (vel. 10, 13, 16)					2 800 Kč 115 €		
TCB-IFCB5-PE	Modul pro externí řízení On/Off (kontaktem od kartového systému, okna nebo relé)						1 600 Kč	67 €
818F0023	Filtrační pásy s aktivním uhlíkem a extraktem katechin						700 Kč	27 €
818F0036	Filtrační pásy IAQ filtr system s přírodními enzymy						1 000 Kč	40 €
818F0050	Filtrační pásy Ultra Pure 2.5 PM						1 000 Kč	40 €

PARAPETNÍ (CONSOLE)

- Bi-Flow jednotka pro optimální nastavení proudění vzduchu (se dvěma výdechy)
- Třída až A++ / efekt podlahového topení (spodní výdech)
- Rozměrný základní prachový filtr a IAQ filtrační systém
- Možnost detektoru úniku chladiva v těle jednotky (volitelné příslušenství)



Typ zařízení	Chlazení (kW) ❄️	Topení (kW) ☀️	Vzduchový výkon (m³/h)	Rozměry V x Š x H (mm)	Akustický tlak (dB(A)/1,5 m)	Příkon/proud (W / A)	Cena Kč bez DPH	Cena € bez DPH
Chladivo R32 nebo R410A (BIREF)								
RAS-B10 J2FVG-E	2,5	3,2	258-492	600 x 700 x 220	26 - 39	25 / 0,11	27 600 Kč	1 125 €
RAS-B13 J2FVG-E	3,5	4,2	270-528	600 x 700 x 220	27 - 40	30 / 0,13	30 100 Kč	1 230 €
RAS-B18 J2FVG-E	5,0	6,0	366-600	600 x 700 x 220	34 - 47	40 / 0,17	36 300 Kč	1 480 €
43T66390	Dálkový IR ovladač					součást balení		
RB-N106S-G	WIFI Interface s kabelem – řízení přes app TOSHIBA Home AC Control / Parapetní (vel. 10,13,18)					2 900 Kč	120 €	
RB-I301-E	Senzor úniku chladiva pro jednotky řady J2FVG-E					6 200 Kč	255 €	
TCB-IFCB5-PE	Modul pro externí řízení On/Off (kontaktem od kartového systému, okna nebo relé)					1 600 Kč	67 €	
818F0023	Filtrační pásy s aktivním uhlíkem a extraktem katechin					700 Kč	27 €	
818F0036	Filtrační pásy IAQ filtr system s přírodními enzymy					1 000 Kč	40 €	
818F0050	Filtrační pásy Ultra Pure 2.5 PM					1 000 Kč	40 €	

KAZETOVÉ 60x60 SLIM MULTI

- Pro dokonalou distribuci vzduchu v rozsahu 360° / Senzor přítomnosti osob (příslušenství)
- Dekorační bílý panel 62 x 62 cm s poháněnými všemi lamelami pro optimální nastavení
- Rozměrný základní prachový filtr
- Nutné příslušenství: Dálkový ovladač + krycí panel



Typ zařízení	Chlazení (kW) ❄️	Topení (kW) ☀️	Vzduchový výkon (m³/h)	Rozměry V x Š x H (mm)	Akustický tlak (dB(A)/1,5 m)	Příkon/proud (W / A)	Cena Kč bez DPH	Cena € bez DPH
Chladivo R32 nebo R410A (BIREF)								
RAS-M10 U2MUVG-E	2,7	4,0	430-590	256 x 575 x 575	30 - 37	24 / 0,10	27 400 Kč	1 120 €
RAS-M13 U2MUVG-E	3,7	5,0	430-620	256 x 575 x 575	33 - 39	26 / 0,11	28 900 Kč	1 180 €
RAS-M16 U2MUVG-E	4,5	5,5	450-680	256 x 575 x 575	33 - 41	29 / 0,13	29 900 Kč	1 220 €
RBC-UM21PG(W)-E	Panel pro kazetu SLIM 60 x 60			12 x 620 x 620			9 900 Kč	405 €
RBC-AXU31UM-E	Sada IR dálkový ovladač + přijímač pro kazety 60x60 SLIM (RAS, RAV, VRF)					4 000 Kč	165 €	
RB-RWS21-E	Kabelový komfortní ovladač s týdenním programem (kazety 60x60 SLIM, mezistropní)					7 400 Kč	305 €	
TCB-SIR41UM-E	Senzor pohybu - Kit pro roh kazety 60x60 SLIM (RAS, RAV, VRF)					2 900 Kč	120 €	
TCB-IFCB5-PE	Modul pro externí řízení On/Off (kontaktem od kartového systému, okna nebo relé)					1 600 Kč	67 €	

MEZISTROPNÍ MULTI

- Nejnižší vestavná výška – pouhých 210 mm
- Nastavitelný externí statický tlak až 45 Pa
- Čerpadlo kondenzátu je součástí dodávky



Typ zařízení	Chlazení (kW)	Topení (kW)	Vzduchový výkon (m³/h)	Rozměry V x Š x H (mm)	Akustický tlak (dB(A)/1,5 m)	Příkon/proud (W / A)	Cena Kč bez DPH	Cena € bez DPH
Chladivo R32 nebo R410A (BIREF)								
RAS-M10 U2DVG-E	2,7	4,0	570	210 x 700 x 450	27 - 35	48 / 0,21	32 000 Kč	1 305 €
RAS-M13 U2DVG-E	3,7	5,0	610	210 x 700 x 450	27 - 37	54 / 0,23	32 800 Kč	1 340 €
RAS-M16 U2DVG-E	4,5	5,5	780	210 x 900 x 450	24 - 35	62 / 0,27	35 000 Kč	1 430 €
RAS-M22 U2DVG-E	6,0	7,0	1000	210 x 1100 x 450	32 - 38	69 / 0,30	40 700 Kč	1 660 €
RAS-M24 U2DVG-E	7,0	8,0	1060	210 x 1100 x 450	33 - 39	76 / 0,33	41 300 Kč	1 685 €
Ovladač	Dálkový IR ovladač pro Mezystropní jednotky vč. ext. přijímače					součást balení		
RB-RWS21-E	Komfortní kabelový ovladač pro mezystropní a kazetové SLIM jednotky (volitelné příslušenství)						7 400 Kč	305 €
TCB-DUCEX10M	Prodlužovací kabel 10 m mezi infrapřijímač a jednotku						2 300 Kč	95 €
AP-IR-WIFI-1	AIR PATROL – Ovládání přes WiFi a rozhraní chytrého telefonu (iOS nebo Android)						8 300 Kč	340 €
TCB-IFCB5-PE	Modul pro externí řízení On/Off (kontaktem od kartového systému, okna nebo relé)						1 600 Kč	67 €
TCB-DUC-AF1	Vzduchový filtr základní pro modely vel. 10, 13						5 800 Kč	235 €
TCB-DUC-AF2	Vzduchový filtr základní pro modely vel. 16						6 500 Kč	265 €
TCB-DUC-AF3	Vzduchový filtr základní pro modely vel. 22, 24						7 000 Kč	285 €



PŘEHLED FUNKCÍ A VYBAVENÍ

TECHNICKÉ PROVEDENÍ		INVERTOROVÉ JEDNOTKY RAS								
Název řady	Daiseikai 9	Daiseikai 9 Multi	Haori	Shorai Premium	Shorai Edge	Seiya	Nová Seiya	Parapetní	Kazetové	Mezistropní
Označení	PKVPG-E	PKVPG-E	N4KVRG-E	J2KVRG-E	J2KVSG-E	J2KVG-E	E2AVG-E	U2FVG-E1	U2MUVG-E	U2DVG-E
Vyobrazení										
Typ	Single Split	1:1	--	1:1	1:1	1:1	1:1	1:1	--	--
	Multi Split	--	MULTI	MULTI	MULTI	MULTI	MULTI	MULTI	MULTI	MULTI
Filtrace	Základní plastový filtr	●	●	●	●	●	●	●	●	●
	Carbon-katechin filtr	○	○	○	○	○	○	○		
	Ultra Pure systém	○	○	●	○	●	○	○		
	IAQ filtr systém	○	○	○	●	○	○	○	●	
	Ionizátor			●	●					
	Plasmafiltr	●	●							
	Samočistící funkce	●	●	●	●	●	●	●	●	●
Vybava	Infra dálkový ovladač	●	●	●	●	●	●	●	○	●
	Kabelový ovladač (volit.)			●	●				○	○
	Čerpadlo kondenzátu								●	●
	TOSHIBA WiFi	○	○	●	○	○	○	○	○	
Funkce	Řízení pohybu lamely	●	●	●	●	●	●	●	●	
	OFF Timer			●	●		●	●		
	24 hodinový timer			●	●		○	○	●	
	Týd. program provozu	●	●	●*2	●*2	●	○*2	○*2		
	One Touch Preset	●		●	●	●	○	○		●
	Hi Power mód	●	●	●	●	●	●	●	●	●
	ECO mód	●	●	●	●	●	●	●	●	●
	Power 100/75/50%	●		●	●*2	●	○*2	○*2		
	Automatický restart	●	●	●	●	●	●*2	●*2	●	●
	Quiet	●	●	●	●	●	●	●	●	●
	Comfort Sleep	●	●	●	●	●	○	○	●	●
Funkce 8°	●*3		●	○*2,3	○*3	○*2,3	○*2,3			
Technika	Rotary kompresor	●		10/13/16	10/13/16	10/13/16	07/10/13/16	07/10/13/16	10/13	●
	TWIN-Rotary kompresor	○		18/22	18/22/24	18/22/24	24	24	18	
	Diagnostika poruchy	●	●	●	●	●	●	●	●	●
	Externí ON/OFF	●*1	●*1	●*1	●*1	●*1	●*1	●*1	●*1	●*1
	Ohřev vinutí kompresoru	●		●	●	●	●	●	●	
	Zimní regulace ot. ventil.	●		●	●	●	●	●	●	
	Pro technické místnosti	●		●	●	●	●	●	●	

○ Volitelné příslušenství ●*1 Při použití TCB-IFCB5-PE ●*2 S použitím ovladače Comfort ●*3 Pouze pro zapojení single

ESTIA / ZÁKLADNÍ INFORMACE

Následující informace nenahrazují Návod k instalaci a slouží pouze jako vodítko pro návrh instalace a jako shrnutí základních informací o montáži tepelného čerpadla Toshiba ESTIA.

Správnost instalace vždy konzultujte s Vaším dodavatelem. Jen odborná firma Vám zaručí dodržení zásad správné instalace.

DOPORUČENÍ PRO OBJEKTY S TČ ESTIA:

- Objekt s TČ by měl být zateplen a osazen kvalitními okny
- Nekomplikujte příliš topný systém, nepřekombinovávejte různými technologiemi - hlavně jednoduchost a snadná obsluha zajistí návratnost a efektivitu Vašich investic
- Každé zvýšení požadované teploty topné vody má výrazný vliv na spotřebu každého TČ, proto požadovanou teplotu dobře zvažte
- TČ je možné instalovat i na stávající topný systém, konzultujte však tepelné ztráty objektu například s pomocí předchozích účtů za plyn nebo elektřinu
- Maximálních úspor dosáhnete při respektování zásad nízkoteplotního vytápění

DOPORUČENÍ PRO TOPNÉ SYSTÉMY S TČ ESTIA:

- Při návrhu respektujte zásady a doporučené uspořádání systému uvedené v Základních typech instalací
- Nejvyšší provozní účinnost TČ je s podlahovým topením v celém objektu
- Kombinace TČ a neregulovatelných zdrojů tepla pouze přes akumulaci nádrže
- Topný systém rozdělte na maximálně 2 teplotní zóny (zóna 2 vždy s nižší teplotou než zóna 1) a případně ohřev TUV jako "třetí samostatnou zónu"
- Nezřizujte druhou zónu kvůli pár topným žebříkům v koupelnách – ztratíte efekt nízkoteplotního topného systému a max. účinnost TČ

DOPORUČENÍ PRO ZÁSOBNÍKY TUV:

- Pro RD je min. velikost zásobníku 200 litrů díky nižší teplotě TUV
- Pokud je v objektu velká rohová vana, doporučujeme zásobník 300 litrů
- Požadavek ohřevu TUV nad 45 °C znamená častější zapínání elektrického dohřevu
- Pro ohřev TUV vždy použijte samostatný okruh a instalujte 3-cestný ventil
- Používejte pouze kvalitní zásobníky pro ohřev TUV pro tepelná čerpadla a s dostatečným přenosem výkonu

DOPORUČENÍ PRO INSTALACI:

- Tepelné čerpadlo raději naddimenzujte, nikoliv naopak
- Při ohřevu TUV vždy použijte 3-cestný ventil
- Do topného okruhu TUV instalujte regulační ventil pro regulaci průtoku
- Do systému instalujte Bypass pro zajištění trvalého průtoku
- Při více zdrojích tepla instalujte zpětné klapky dle základních schémat
- Neodpojujte komponenty ani související zařízení bez nastavení TČ
- Výška TČ nad terénem 50 cm s ohledem na úroveň sněhu
- Doporučujeme zvážit instalaci topného kabelu do vany venkovní jednotky

PODMÍNKY MĚŘENÍ PARAMETRŮ:

- Topení:** Venkovní teplota 7 °C ST, 6 °C MT, teplota na výstupu 35 °C, $\Delta T = 5$ °C
- Chlazení:** Venkovní teplota 35 °C ST, teplota na výstupu 18 °C, $\Delta T = 5$ °C
- Délky rozvodů:** Délka 7,5 m, bez převýšení mezi vnitřní a venkovní jednotkou
- Hladina akustického tlaku:** Měřeno ve vzdálenosti 1 metr od venkovní jednotky

VÝKONOVÉ KŘIVKY TEPELNÝCH ČERPADEL

- TČ vybírejte podle teplotních ztrát při výpočtové teplotě
- Výkon TČ při výpočtové teplotě nebo výkon el. záložního topení by měly pokrýt potřebu tepla při výpočtové teplotě
- Do rozvodů ÚT možno instalovat back-up el. topení (zapne povelkem z Hydroboxu při poklesu venkovní teploty pod danou teplotu)
- Volbu zařízení ověřte programem ESTIA Sales Suport
- ESTIA: Měřeno při 100% výkonu, včetně odtávání, při stálé venkovní teplotě na výstupu (35°C, 45°C, 55°C a 60°C)
- Koncová zařízení dimenzujte na požadovaný výkon při uvažované teplotě topné vody

PŘÍKLAD VÝKONOVÝCH KŘIVEK

- Udává závislost výkonu TČ na venkovní teplotě
- Měřeno při 100% výkonu, včetně odtávání
- Teplotní spád $\Delta t = 5$ °C (teplota vstupu / výstupu)

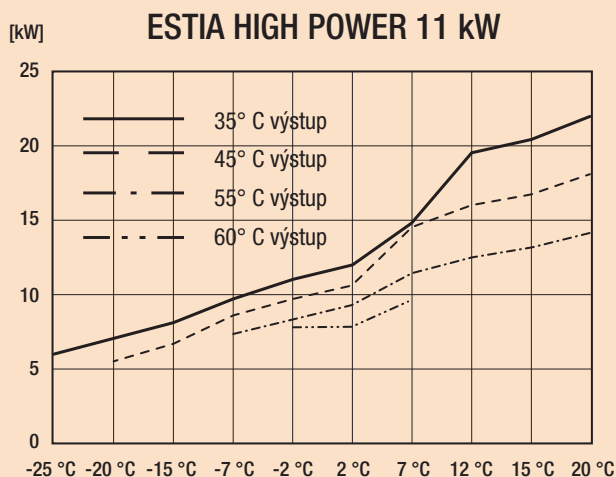
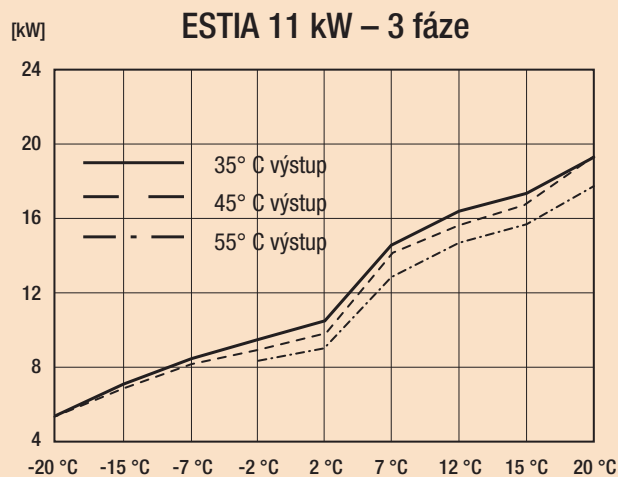

ESTIA / Příklady zapojení

1 ZÓNA TOPENÍ + TUV

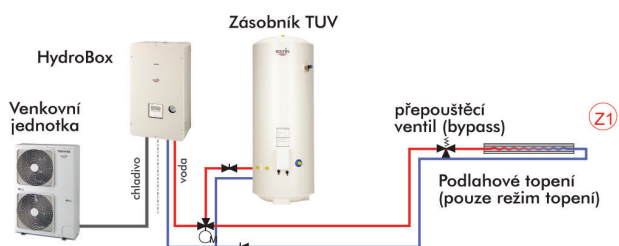

2 ZÓNY TOPENÍ + TUV + EXTERNÍ KOTEL

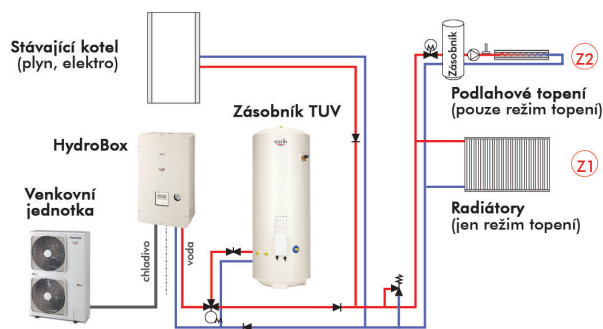

1 ZÓNA TOPENÍ, CHLAZENÍ + TUV

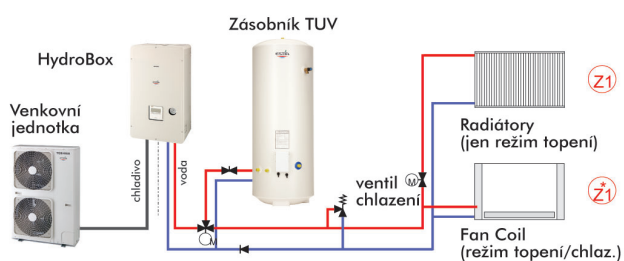

2 ZÓNY TOPENÍ, CHLAZENÍ + TUV + SOLÁR. PANELY

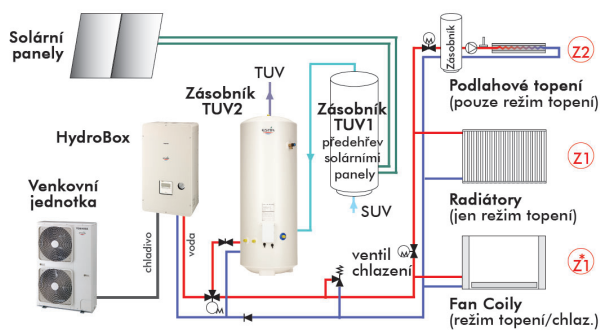

2 ZÓNY TOPENÍ, CHLAZENÍ + TUV

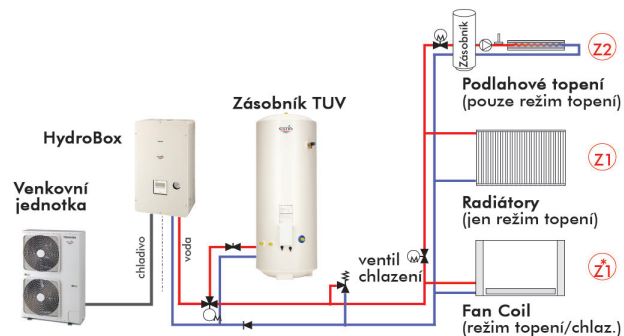

2 ZÓNY TOPENÍ, CHLAZENÍ + TUV PŘED AKU + EXT. KOTEL

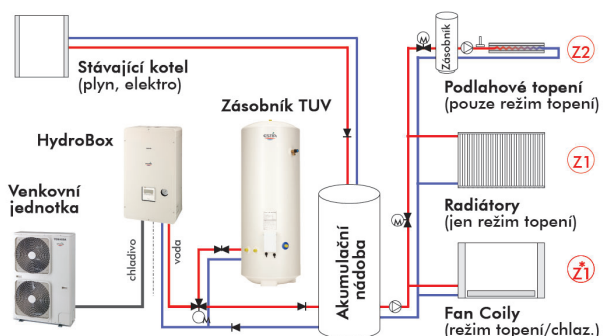

2 ZÓNY TOPENÍ, CHLAZENÍ + TUV + ZÁSOBNÍK

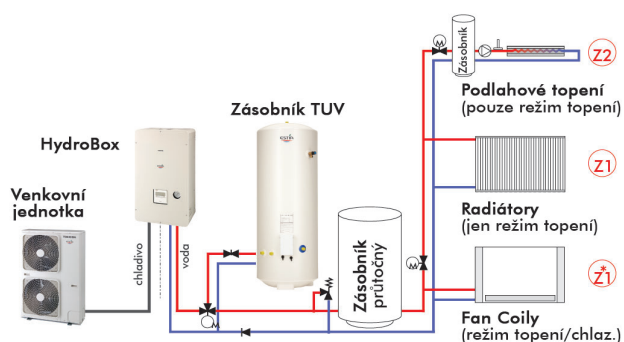

2 ZÓNY TOPENÍ, CHLAZENÍ + TUV ZA AKU + EXT. KOTEL

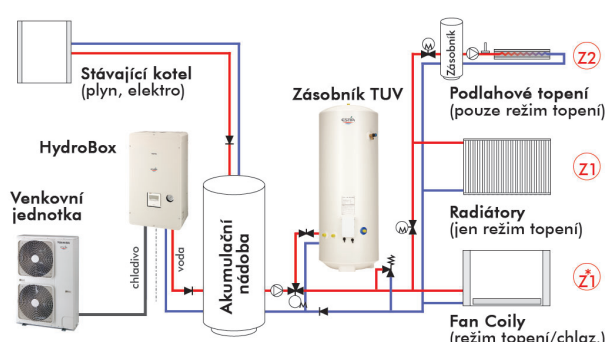

ESTIA R32 / ALL IN ONE (AŽ 65 °C)

- Kompaktní provedení chlazení/topení/Ohřev TUV
- Vnitřní jednotka tvoří jeden celek ALL-IN-ONE
- Pro byty nebo malé rodinné domy
- Ideální pro nízkoteplotní topné systémy
- Integrovaný zásobník TUV ve vnitřní jednotce
- Elektrické záložní topení 3-6 kW resp. 6-9kW
- Možnost připojení na internet / WiFi
- Řízení až 2 teplotních zón (dle typu) + ohřev TUV
- 1fázové provedení (rozložení mezi fáze: hl. přívod, záložní topení, el.ohřev TUV)
- Seznam elektrických přívodů zařízení:
 - 1x přívod tepelné čerpadlo
 - 1x nebo 2x přívod pro záložní elektrické topení
 - 1x přívod pro el. ohřev zásobníku TUV
- Provozní teploty na výstupu:
 - ☀ Topení: 55 °C (vel. 601); 65 °C (vel. 1101)
 - ❄ Chlazení: 25 °C
- Autonomní ekvitermní regulace topení
- Integrované beznapěťové vstupy a výstupy
- 1 nebo 2 teplotní zóny (okruhy):
 - SM, ST: 1 teplotní zóna a ohřev TUV
 - MT: až 2 teplotní zóny a ohřev TUV
- Průměry potrubí CU
 - Vel. 401 a 601 - ø 6 / 12 mm
 - Vel. 801 a 1101 - ø 6 / 16 mm
- 5 let záruka na kompresor



1 All-In-One

1 zóna a ohřev TUV
HWT-xxx F21SMxW-E
HWT-xxx F21STxW-E

2 All-In-One

Až 2 zóny a ohřev TUV
HWT-xxx F21MTxW-E



READY



1 Estia 1-fázové HWT-xxx HW-E

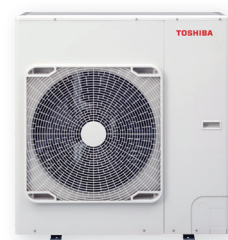

2 Estia 1-fázové HWT-xxx(x) HW-E

Maximální topný výkon zařízení

Zařízení	4 kW / 1f	6 kW / 1f	8 kW / 1f	11 kW / 1f
A7 / W35	7,25	7,25	11,90	13,24
A2 / W35	6,42	6,42	10,30	11,46
A-7 / W35	4,80	6,06	8,11	9,10
A-15 / W35	3,73	4,75	6,46	7,37

Celoroční účinnost prostorového vytápění

Zařízení	4 kW / 1f	6 kW / 1f	8 kW / 1f	11 kW / 1f
η _s 35 °C (%)				
η _s 55 °C (%)	135	132	142	142

Venkovní jednotka (typ)	Tepelný výkon		Účinnost Topení / Chlazení (COP / EER)	Rozměry V x Š x H (mm)	Akustický tlak (dB(A) / 1 m)	Max. příkon / Max. proud (kW / A)	Cena jednotková Kč bez DPH	Cena sestavy Kč bez DPH	Cena jednotková € bez DPH	Cena sestavy € bez DPH
	Topení (kW)	Chlazení (kW)								

Chladivo R32

1 ZÓNA A OHŘEV TUV / ~ 1 FÁZOVÉ NAPÁJENÍ

1 HWT-401 HW-E	4,0	4,0	5,20 / 3,45	630 x 800 x 320	45 / 46	2,19 / 9,52	47 100 Kč		1 925 €	
1 HWT-601 F21SM3W-E	All-In-One - el. 3 kW		A+++ / A+++	1700 x 600 x 670	28 - 40	1x 10 A + 1x 16 A	189 500 Kč	236 600 Kč	7 740 €	9 665 €
1 HWT-601 F21ST6W-E	All-In-One - el. 6 kW		A+++ / A+++	1700 x 600 x 670	28 - 40	1x 10 A + 2x 16 A	190 500 Kč	237 600 Kč	7 795 €	9 720 €
1 HWT-601 HW-E	6,0	5,0	4,80 / 3,30	630 x 800 x 320	46 / 45	2,66 / 11,57	52 400 Kč		2 140 €	
1 HWT-601 F21SM3W-E	All-In-One - el. 3 kW		A+++ / A+++	1700 x 600 x 670	28 - 40	1x 13 A + 1x 16 A	189 500 Kč	241 900 Kč	7 740 €	9 880 €
1 HWT-601 F21ST6W-E	All-In-One - el. 6 kW		A+++ / A+++	1700 x 600 x 670	28 - 40	1x 13 A + 2x 16 A	190 500 Kč	242 900 Kč	7 795 €	9 935 €
2 HWT-801 HW-E	8,0	6,0	5,19 / 3,20	1050 x 1010 x 371	51 / 50	3,71 / 16,13	92 200 Kč		3 765 €	
1 HWT-1101 F21ST6W-E	All-In-One - el. 6 kW		A+++ / A+++	1700 x 600 x 670	28 - 40	1x 16 A + 2x 16 A	192 000 Kč	284 200 Kč	7 845 €	11 610 €
1 HWT-1101 F21ST9W-E	All-In-One - el. 9 kW		A+++ / A+++	1700 x 600 x 670	28 - 40	1x 16 A + 3x 16 A	193 700 Kč	285 900 Kč	7 910 €	11 675 €
2 HWT-1101 HW-E	11,0	8,0	4,60 / 2,80	1050 x 1010 x 371	51 / 49	3,82 / 16,61	103 200 Kč		4 215 €	
1 HWT-1101 F21ST6W-E	All-In-One - el. 6 kW		A+++ / A+++	1700 x 600 x 670	28 - 40	1x 20 A + 2x 16 A	192 000 Kč	295 200 Kč	7 845 €	12 060 €
1 HWT-1101 F21ST9W-E	All-In-One - el. 9 kW		A+++ / A+++	1700 x 600 x 670	28 - 40	1x 20 A + 3x 16 A	193 700 Kč	296 900 Kč	7 910 €	12 125 €

AŽ 2 ZÓNY A OHŘEV TUV / ~ 1 FÁZOVÉ NAPÁJENÍ

2 HWT-801 HW-E	8,0	6,0	5,19 / 3,20	1050 x 1010 x 371	51 / 50	3,71 / 16,13	92 200 Kč		3 765 €	
2 HWT-1101 F21MT6W-E	All-In-One - el. 6 kW		A+++ / A+++	1700 x 600 x 670	28 - 40	1x 16 A + 2x 16 A	214 900 Kč	307 100 Kč	8 775 €	12 540 €
2 HWT-1101 F21MT9W-E	All-In-One - el. 9 kW		A+++ / A+++	1700 x 600 x 670	28 - 40	1x 16 A + 3x 16 A	217 000 Kč	309 200 Kč	8 880 €	12 645 €
2 HWT-1101 HW-E	11,0	8,0	4,60 / 2,80	1050 x 1010 x 371	51 / 49	3,82 / 16,61	103 200 Kč		4 215 €	
2 HWT-1101 F21MT6W-E	All-In-One - el. 6 kW		A+++ / A+++	1700 x 600 x 670	28 - 40	1x 20 A + 2x 16 A	214 900 Kč	318 100 Kč	8 775 €	12 990 €
2 HWT-1101 F21MT9W-E	All-In-One - el. 9 kW		A+++ / A+++	1700 x 600 x 670	28 - 40	1x 20 A + 3x 16 A	217 000 Kč	320 200 Kč	8 880 €	13 095 €

PŘÍSLUŠENSTVÍ

HWS-AMSU51-E	Druhý přidávaný ovladač pro jednotky Estia R32 (popř. s funkcí omezení prostorové teploty)	4 900 Kč	200 €
HWS-IWF0010UP-E	WiFi Interface - Modul pro řízení přes internet pomocí aplikace nebo hlasové asistenty	4 400 Kč	180 €
Senzor 95612037	Teplotní čidlo pro ext. zásobník TUV jiného výrobce – 1 senzor je souč. dodávky - slouží pro 2 zónu nebo pro TUV	1 600 Kč	67 €

ESTIA R32 / HYDROBOX (až 65 °C)

- > Nejnovější generace úsporného TČ s R32
- > Venkovní jednotka a samostatný hydrobox
- > Hydrobox vč. topné vody vždy uvnitř budovy
- > Ideální pro nízkoteplotní topné systémy
- > Řízení až 2 teplotních zón + ohřev TUV
- > Ohřev TUV v externím zásobníku přes 3cest. ventil
- > Elektrické záložní topení 3-6 kW resp. 6-9kW
- > Možnost připojení na internet / WiFi



1 Estia 1-fázové HWT-xxx HW-E



2 Estia 1-fázové HWT-xxx(x) HW-E

- > 1 fázové provedení (rozložení mezi 3 fáze: přívod TČ, záložní topení, el. ohřev TUV)
- > Seznam elektrických přívodů zařízení:
 - 1x přívod tepelné čerpadlo
 - 1x nebo 2x přívod pro záložní elektrické topení
 - 1x přívod pro el. ohřev zásobníku TUV (externí)
- > Provozní teploty na výstupu:
 - ☀️ Topení: 55 °C (vel. 601); 65 °C (vel. 1101)
 - ❄️ Chlazení: 25 °C

2 Hydrobox / Až 2 zóny a ohřev TUV
HWT-xxx XWHMxW-E



- > Oběhové čerpadlo třídy A
- > TOSHIBA DC Twin-Rotary kompresor
- > Plně integrované řízení elektrického topení
- > Autonomní ekvitermní regulace topení
- > Integrované beznapěťové vstupy a výstupy hydroboxu
- > Řízení a spuštění dalších zdrojů tepla (kotel, biomasa...)
- > Nepotřebujete další regulaci, rozvaděče a podobně!
- > Průměry potrubí CU:
 - Vel. 401 a 601 - ø 6 / 12 mm
 - Vel. 801 a 1101 - ø 6 / 16 mm
- > 5 let záruka na kompresor

Maximální topný výkon zařízení

Zařízení	4 kW / 1f	6 kW / 1f	8 kW / 1f	11 kW / 1f
A7 / W35	7,25	7,25	11,90	13,24
A2 / W35	6,42	6,42	10,30	11,46
A-7 / W35	4,80	6,06	8,11	9,10
A-15 / W35	3,73	4,75	6,46	7,37

Celoroční účinnost prostorového vytápění

Zařízení	4 kW / 1f	6 kW / 1f	8 kW / 1f	11 kW / 1f
η _s 35 °C (%)	178	180	182	179
η _s 55 °C (%)	135	132	142	142

Venkovní jednotka (typ)	Tepelný výkon		Účinnost		Rozměry V x Š x H (mm)	Akustický tlak (dB(A) / 1m)	Max. příkon / Max. proud (kW / A)	Cena jednotková Kč bez DPH	Cena sestavy Kč bez DPH	Cena jednotková € bez DPH	Cena sestavy € bez DPH
	Topení (kW)	Chlazení (kW)	Topení (COP)	Chlazení (EER)							

Chladivo R32

AŽ 2 ZÓNY A OHŘEV TUV / ~ 1 FÁZOVÉ NAPÁJENÍ

1 HWT-401 HW-E	4,0	4,0	5,20 / 3,45	630 x 800 x 320	45 / 46	2,19 / 9,52	47 100 Kč		1 925 €	
2 HWT-601 XWHM3W-E	hydrobox - el. 3 kW		A+++ / A+++	725 x 450 x 235	28 - 40	1x 10 A + 1x 16 A	88 200 Kč	135 300 Kč	3 600 €	5 525 €
2 HWT-601 XWHT6W-E	hydrobox - el. 6 kW		A+++ / A+++	725 x 450 x 235	28 - 40	1x 10 A + 2x 16 A	91 900 Kč	139 000 Kč	3 755 €	5 680 €
1 HWT-601 HW-E	6,0	5,0	4,80 / 3,30	630 x 800 x 320	46 / 45	2,66 / 11,57	52 400 Kč		2 140 €	
2 HWT-601 XWHM3W-E	hydrobox - el. 3 kW		A+++ / A+++	725 x 450 x 235	28 - 40	1x 13 A + 1x 16 A	88 200 Kč	140 600 Kč	3 600 €	5 740 €
2 HWT-601 XWHT6W-E	hydrobox - el. 6 kW		A+++ / A+++	725 x 450 x 235	28 - 40	1x 13 A + 2x 16 A	91 900 Kč	144 300 Kč	3 755 €	5 895 €
2 HWT-801 HW-E	8,0	6,0	5,19 / 3,20	1050 x 1010 x 371	51 / 50	3,71 / 16,13	92 200 Kč		3 765 €	
2 HWT-1101 XWHT6W-E	hydrobox - el. 6 kW		A+++ / A+++	725 x 450 x 235	28 - 40	1x 16 A + 2x 16 A	102 900 Kč	195 100 Kč	4 200 €	7 965 €
2 HWT-1101 XWHT9W-E	hydrobox - el. 9 kW		A+++ / A+++	725 x 450 x 235	28 - 40	1x 16 A + 3x 16 A	106 600 Kč	198 800 Kč	4 355 €	8 120 €
2 HWT-1101 HW-E	11,0	8,0	4,60 / 2,80	1050 x 1010 x 371	51 / 49	3,82 / 16,61	103 200 Kč		4 215 €	
2 HWT-1101 XWHT6W-E	hydrobox - el. 6 kW		A+++ / A+++	725 x 450 x 235	28 - 40	1x 20 A + 2x 16 A	102 900 Kč	206 100 Kč	4 200 €	8 415 €
2 HWT-1101 XWHT9W-E	hydrobox - el. 9 kW		A+++ / A+++	725 x 450 x 235	28 - 40	1x 20 A + 3x 16 A	106 600 Kč	209 800 Kč	4 355 €	8 570 €

PŘÍSLUŠENSTVÍ

HWS-AMSU51-E	Druhý přidavný ovladač pro jednotky Estia R32 (popř. s funkcí omezení prostorové teploty)	4 900 Kč	200 €
HWS-IWF0010UP-E	WiFi Interface - Modul pro řízení přes internet pomocí aplikace nebo hlasové asistenty	4 400 Kč	180 €
Senzor 95612037	Teplotní čidlo pro ext. zásobník TUV jiného výrobce – 1 senzor je souč. dodávky - slouží pro 2 zónu nebo pro TUV	1 600 Kč	67 €

ESTIA R410A / Série 5 (až 55 °C)



- Nejúspěšnější nízkoteplotní TČ na trhu (SCOP)
- Ideální pro podlahové vytápění
- Provoz kompresoru TČ až do -20 °C
- Teplota topné vody až +55 °C
- Ideální pro nízkoteplotní topné systémy
- Plně integrované řízení elektrického topení
- Autonomní ekvitermní regulace topení celého domu
- Řízení a spuštění dalších zdrojů tepla (kotel, biomasa...)
- Nepotřebujete další regulaci, rozvaděče a podobně!
- Řízení až 2 teplotních zón + ohřev TUV
- Cirkulační čerpadlo třídy A
- TOSHIBA DC Twin-Rotary kompresor
- Provozní teploty na výstupu:
 - ☀ Topení: 20 - 55 °C
 - ❄ Chlazení: 7 - 25 °C

2 Hydrobox / až 2 zóny a ohřev TUV
HWS-xxx XWHxx-E

1 Estia 1-fázové HWS-xxx H-E
3 Estia 3-fázové HWS-xxx(x) H8-E

Maximální topný výkon a příkon zařízení

Zařízení	11 kW / 1f	14 kW / 1f	11 kW / 3f	14 kW / 3f	16 kW / 3f
A7 / W35	14,63	16,74	14,73	15,77	16,76
A2 / W35	12,42	13,59	12,49	13,70	14,59
A-7 / W35	9,67	10,79	9,50	10,64	11,25
A-15 / W35	7,52	8,34	7,29	8,16	8,63

Celoroční účinnost prostorového vytápění

Zařízení	8 kW / 1f	11 kW / 1f	8 kW / 3f	11 kW / 3f	14 kW / 3f
η _s 35 °C (%)	163	159	161	157	159
η _s 55 °C (%)	130	129	130	129	130

Venkovní jednotka (typ)	Teplý výkon		Účinnost Topení / Chlazení (COP / EER)	Rozměry V x Š x H (mm)	Akustický tlak (dB(A) / 1m)	Max. příkon / Max. proud (kW / A)	Cena jednotková Kč bez DPH	Cena s sestavy Kč bez DPH	Cena jednotková € bez DPH	Cena s sestavy € bez DPH
	Topení (kW)	Chlazení (kW)								
Vnitřní jednotka (typ)	☀	❄	☀ / ❄							

Chladivo R410A

~ 1 FÁZOVÉ NAPÁJENÍ / AŽ 2 ZÓNY A OHŘEV TUV

1 HWS-1105 H-E	11,2	10,0		1340 x 900 x 320	51 / 51	4,02 / 17,48	87 900 Kč		3 590 €	
2 HWS-1405 XWHM3-E	hydrobox - el. 3 kW		4,88 / 3,07	925 x 525 x 355	32	1x 20 A + 1x 16 A	117 600 Kč	205 500 Kč	4 800 €	8 390 €
2 HWS-1405 XWHT6-E	hydrobox - el. 6 kW		A++ / A+++	925 x 525 x 355	32	1x 20 A + 2x 16 A	137 500 Kč	225 400 Kč	5 615 €	9 205 €
2 HWS-1405 XWHT9-E	hydrobox - el. 9 kW			925 x 525 x 355	32	1x 20 A + 3x 16 A	140 500 Kč	228 400 Kč	5 735 €	9 325 €
1 HWS-1405 H-E	14,0	12,0		1340 x 900 x 320	52 / 52	4,06 / 17,65	117 100 Kč		4 780 €	
2 HWS-1405 XWHM3-E	hydrobox - el. 3 kW		4,50 / 2,89	925 x 525 x 355	32	1x 20 A + 1x 16 A	117 600 Kč	234 700 Kč	4 800 €	9 580 €
2 HWS-1405 XWHT6-E	hydrobox - el. 6 kW		A++ / A++	925 x 525 x 355	32	1x 20 A + 2x 16 A	137 500 Kč	254 600 Kč	5 615 €	10 395 €
2 HWS-1405 XWHT9-E	hydrobox - el. 9 kW			925 x 525 x 355	32	1x 20 A + 3x 16 A	140 500 Kč	257 600 Kč	5 735 €	10 515 €

~ 3 FÁZOVÉ NAPÁJENÍ / AŽ 2 ZÓNY A OHŘEV TUV

3 HWS-1105 H8-E	11,2	10,0		1340 x 900 x 320	51 / 51	4,55 / 6,57	111 200 Kč		4 540 €	
2 HWS-1405 XWHM3-E	hydrobox - el. 3 kW		4,80 / 3,07	925 x 525 x 355	32,0	3x 10 A + 1x 16 A	117 600 Kč	228 800 Kč	4 800 €	9 340 €
2 HWS-1405 XWHT6-E	hydrobox - el. 6 kW		A++ / A++	925 x 525 x 355	32	3x 10 A + 2x 16 A	137 500 Kč	248 700 Kč	5 615 €	10 155 €
2 HWS-1405 XWHT9-E	hydrobox - el. 9 kW			925 x 525 x 355	32	3x 10 A + 3x 16 A	140 500 Kč	251 700 Kč	5 735 €	10 275 €
3 HWS-1405 H8-E	14,0	12,0		1340 x 900 x 320	52 / 52	5,18 / 7,48	122 000 Kč		4 980 €	
2 HWS-1405 XWHM3-E	hydrobox - el. 3 kW		4,44 / 2,89	925 x 525 x 355	32	3x 10 A + 1x 16 A	117 600 Kč	239 600 Kč	4 800 €	9 780 €
2 HWS-1405 XWHT6-E	hydrobox - el. 6 kW		A++ / A++	925 x 525 x 355	32	3x 10 A + 2x 16 A	137 500 Kč	259 500 Kč	5 615 €	10 595 €
2 HWS-1405 XWHT9-E	hydrobox - el. 9 kW			925 x 525 x 355	32	3x 10 A + 3x 16 A	140 500 Kč	262 500 Kč	5 735 €	10 715 €
3 HWS-1605 H8-E	16,0	13,0		1340 x 900 x 320	53 / 53	5,55 / 8,01	134 300 Kč		5 485 €	
2 HWS-1405 XWHM3-E	hydrobox - el. 3 kW		4,30 / 2,71	925 x 525 x 355	32	3x 10 A + 1x 16 A	117 600 Kč	251 900 Kč	4 800 €	10 285 €
2 HWS-1405 XWHT6-E	hydrobox - el. 6 kW		A++ / A++	925 x 525 x 355	32	3x 10 A + 2x 16 A	137 500 Kč	271 800 Kč	5 615 €	11 100 €
2 HWS-1405 XWHT9-E	hydrobox - el. 9 kW			925 x 525 x 355	32	3x 10 A + 3x 16 A	140 500 Kč	274 800 Kč	5 735 €	11 220 €

PŘÍSLUŠENSTVÍ

HWS-AMS54E	Externí druhý přídatný ovladač s funkcí prostorového termostatu	5 500 Kč	225 €
TCB-PCM03E	Rozhraní pro externí vstupy (ovládání přes beznapěťové kontakty)	3 400 Kč	140 €
TCB-PCIN3E	Rozhraní pro externí výstupy (signalizace beznapěťovými kontakty)	4 400 Kč	180 €

ESTIA R410A HI-POWER / Série 5 (až 60 °C)



- Nejúspornější středněteplotní TČ na trhu (SCOP)
- Určeno pro systémy s radiátory, nejen podlahové topení
- Provoz kompresoru TČ až do -25 °C
- Teplota topné vody až +60 °C
- Garantovaný topný výkon do -15 °C, provoz TČ do -25 °C
- Ohřev vany venkovní jednotky (součást dodávky)



2 Hydrobox 1-fázové
HWS-Pxxx XWHxx-E

1 Estia HiPower 1-fázové HWS-Pxxx HR-E
3 Estia HiPower 3-fázové HWS-Pxxx(x) H8R-E

- Autonomní regulace topení pro celý dům
- Řízení dalších zdrojů tepla (kotel, biomasa...)
- Nepotřebuje další regulaci, rozvaděče a podobně!

- Plně integrované řízení elektrického topení
- Přesné zadání ekvitermních topných křivek
- Elektrické patроны jako záložní topení

- Řízení až 2 teplotních zón + ohřev TUV
- Cirkulační čerpadlo třídy A
- TOSHIBA DC Twin-Rotary kompresor

- Provozní teploty na výstupu:

- ☀ Topení: 20 - 60 °C
- ❄ Chlazení: 7 - 25 °C

Maximální topný výkon a příkon zařízení

Zařízení	8 kW / 1f	11 kW / 1f	8 kW / 3f	11 kW / 3f	14 kW / 3f
A7 / W35	16,92	18,05	18,06	18,00	21,10
A2 / W35	15,19	15,67	15,58	16,48	18,17
A-7 / W35	11,92	12,79	10,82	11,63	13,44
A-15 / W35	9,37	11,23	8,18	9,26	10,70

Celoroční účinnost prostorového vytápění

Zařízení	8 kW / 1f	11 kW / 1f	8 kW / 3f	11 kW / 3f	14 kW / 3f
η _s 35 °C (%)	157	175	169	173	173
η _s 55 °C (%)	125	131	123	130	130

Venkovní jednotka (typ)	Tepelný výkon		Účinnost Topení / Chlazení (COP / EER)	Rozměry V x Š x H (mm)	Akustický tlak (dB(A) / 1m)	Max. příkon / Max. proud (kW / A)	Cena jednotková Kč bez DPH	Cena sestavy Kč bez DPH	Cena jednotková € bez DPH	Cena sestavy € bez DPH
	Topení (kW)	Chlazení (kW)								

Chladivo R410A

~ 1 FÁZOVÉ NAPÁJENÍ / AŽ 2 ZÓNY A OHŘEV TUV

1 HWS-P805 HR-E	8,0	10,0		1340 x 900 x 320	49 / 49	4,32 / 18,78	86 950 Kč		3 550 €	
2 HWS-P805 XWHM3-E	hydrobox - el. 3 kW		4,76 / 3,00	925 x 525 x 355	29	1x 20 A + 1x 16 A	97 500 Kč	184 450 Kč	3 980 €	7 530 €
2 HWS-P805 XWHT6-E	hydrobox - el. 6 kW		A++ / A++	925 x 525 x 355	29	1x 20 A + 2x 16 A	99 200 Kč	186 150 Kč	4 050 €	7 600 €
2 HWS-P805 XWHT9-E	hydrobox - el. 9 kW			925 x 525 x 355	29	1x 20 A + 3x 16 A	102 200 Kč	189 150 Kč	4 175 €	7 725 €
1 HWS-P1105 HR-E	11,2	10,0		1340 x 900 x 320	51 / 51	4,4 / 19,13	92 100 Kč		3 760 €	
2 HWS-P1105 XWHM3-E	hydrobox - el. 3 kW		4,88 / 3,00	925 x 525 x 355	32	1x 20 A + 1x 16 A	117 600 Kč	209 700 Kč	4 800 €	8 560 €
2 HWS-P1105 XWHT6-E	hydrobox - el. 6 kW		A+++ / A++	925 x 525 x 355	32	1x 20 A + 2x 16 A	137 500 Kč	229 600 Kč	5 615 €	9 375 €
2 HWS-P1105 XWHT9-E	hydrobox - el. 9 kW			925 x 525 x 355	32	1x 20 A + 3x 16 A	140 500 Kč	232 600 Kč	5 735 €	9 495 €

~ 3 FÁZOVÉ NAPÁJENÍ / AŽ 2 ZÓNY A OHŘEV TUV

3 HWS-P805 H8R-E	8,0	6,0	4,68 / 3,66	1340 x 900 x 320	52 / 52	5,70 / 7,90	136 000 Kč		5 555 €	
2 HWS-P805 XWHM3-E	hydrobox - el. 3 kW		A++ / A++	925 x 525 x 355	29,0	3x 10 A + 1x 16 A	97 500 Kč	233 500 Kč	3 980 €	9 535 €
2 HWS-P805 XWHT6-E	hydrobox 6 kW el.			925 x 525 x 355	29	3x 10 A + 2x 16 A	99 200 Kč	235 200 Kč	4 050 €	9 605 €
2 HWS-P805 XWHT9-E	hydrobox - el. 9 kW			925 x 525 x 355	29	3x 10 A + 3x 16 A	102 200 Kč	238 200 Kč	4 175 €	9 730 €
3 HWS-P1105 H8R-E	11,2	10,0		1340 x 900 x 320	52 / 52	7,47 / 10,40	141 900 Kč		5 795 €	
2 HWS-P1105 XWHM3-E	hydrobox - el. 3 kW		4,80 / 3,00	925 x 525 x 355	32	3x 13 A + 1x 16 A	117 600 Kč	259 500 Kč	4 800 €	10 595 €
2 HWS-P1105 XWHT6-E	hydrobox - el. 6 kW		A+++ / A++	925 x 525 x 355	32	3x 13 A + 2x 16 A	137 500 Kč	279 400 Kč	5 615 €	11 410 €
2 HWS-P1105 XWHT9-E	hydrobox - el. 9 kW			925 x 525 x 355	32	3x 13 A + 3x 16 A	140 500 Kč	282 400 Kč	5 735 €	11 530 €
3 HWS-P1405 H8R-E	14,0	11,0		1340 x 900 x 320	53 / 53	2,30 / 10,80	149 200 Kč		6 090 €	
2 HWS-P1105 XWHM3-E	hydrobox - el. 3 kW		4,44 / 2,82	925 x 525 x 355	32	3x 13 A + 1x 16 A	117 600 Kč	266 800 Kč	4 800 €	10 890 €
2 HWS-P1105 XWHT6-E	hydrobox - el. 6 kW		A++ / A++	925 x 525 x 355	32	3x 13 A + 2x 16 A	137 500 Kč	286 700 Kč	5 615 €	11 705 €
2 HWS-P1105 XWHT9-E	hydrobox - el. 9 kW			925 x 525 x 355	32	3x 13 A + 3x 16 A	140 500 Kč	289 700 Kč	5 735 €	11 825 €

PŘÍSLUŠENSTVÍ

HWS-AMS54E	Externí druhý přídatný ovladač s funkcí prostorového termostatu	5 500 Kč	225 €
------------	---	----------	-------

ESTIA / Zásobník TUV

- Materiál nerez + pěnová izolace
- Elektrické topení 2,75 kW dohřevu TUV
- Integrovaný teplotní senzor ESTIA
- Optimalizace ohřevu a přenosu tepla
- Maximální provozní teplota do 75 °C
- Bezpečnostní termostat proti přehřátí



Zásobník TUV (typové označení)	Celkový objem (litry)	Objem TUV (litry)	Rozměry zásobníku			Přídavné elektrické topení TUV			Cena zásobníku Kč bez DPH	Cena zásobníku € bez DPH
			Výška (mm)	Průměr (mm)	Materiál	Výkon	Proud	Napájení		
HWS-1501 CSHM3-E	150	150	1090	550					35 500 Kč	1 455 €
HWS-2101 CSHM3-E	210	210	1474	550	Nerez	2,75 kW	1x 12 A	1-fáze 230V	42 000 Kč	1 720 €
HWS-3001 CSHM3-E	300	300	2040	550					49 500 Kč	2 025 €

ACV / Zásobník TUV

- Ohříváč systému "Tank-in-Tank"
- Tepelný výkon: 23 až 68 kW
- Maximální teplosměnná plocha
- Tepelné ztráty menší než 3 °C za 8 hodin!
- Elektrické topení 3,0 kW dohřevu TUV
(u SLEW součástí dodávky, u SLE jako příslušenství)
- Větší objem topné vody pro regulaci TČ
- Hygienický, bezúdržbový, bez usazenin
- Bezpečnostní termostat proti přehřátí



ACV
excellence in hot water



Při registraci zásobníku na webových stránkách dovozce bude poskytnuta doživotní záruka

Zásobník TUV (typové označení)	Celkový objem (litry)	Objem TUV (litry)	Rozměry zásobníku		Materiál	Přídavné elektrické topení TUV			Cena zásobníku Kč bez DPH	Cena zásobníku € bez DPH
			Výška (mm)	Průměr (mm)		Výkon	Proud	Napájení		

ZÁVĚSNÝ ZÁSObNÍK NA STĚNU (PŘIPOJENÍ SMĚREM DOLU)

(cena včetně elektrické patrony a pouze v Kč)

ACV-SMART-SLEW 160	161	126	1225	565					32 180 Kč
ACV-SMART-SLEW 210	203	164	1497	565	Nerez	2,20 kW	1x 12 A	1-fáze 230 V	36 350 Kč
ACV-SMART-SLEW 240	242	200	1744	565					38 730 Kč

STOJÍCÍ ZÁSObNÍK TUV (PŘIPOJENÍ SHORA)

(s možností instalace elektrické patrony)

ACV-SMART-SLE 210	203	126	1494	565					36 350 Kč
ACV-SMART-SLE 240	242	164	1742	565	Nerez	Dle výběru příslušenství: 1) 3 kW, 1-fáze 230 V nebo 2) 6 kW, 3-fáze 400 V			38 730 Kč
ACV-SMART-SLE 300	293	200	2043	565					46 360 Kč

ELEKTRICKÁ TOPNÁ PATRONA PRO SMARTLINE SLE

ACV-EL.TOP 3KW	El. topná tyč 3 kW (230V)		3,00 kW	1x 13A, 1x 230V	6 300 Kč
ACV-EL.TOP 6KW	El. topná tyč 6 kW (230V/400V)		6,00 kW	3x 9A, 3x 230V	7 320 Kč

DOPORUČENÉ PŘÍSLUŠENSTVÍ ESTIA

Senzor 95612037	Teplovní čidlo pro zásobník TUV jiného výrobce	1 600 Kč	67 €
-----------------	--	----------	------

Typ příslušenství	Popis funkce příslušenství (možnost použití více rozhraní současně podle požadovaných externích vstupů a výstupů)	Cena za kus Kč bez DPH	Cena za kus € bez DPH
-------------------	--	---------------------------	--------------------------

ESTIA R32

HWS-AMSU51-E	Externí druhý přídavný ovladač s funkcí prostorového termostatu (Komp. s Estia Série 2, 3, 4 + R32)	4 900 Kč	200 €
Senzor 95612037	Teplotní čidlo pro ext. zásobník TUV nebo teploty 2. zóny (1 senzor je součástí dodávky u zařízení co mají řízení 2. zóny)	1 600 Kč	67 €
BMS-IFMBOUEW-E	Univerzální MODbus® Interface – řízení 1 nebo skupiny až 8 zařízení současně	15 000 Kč	615 €
BMS-IFKX0AWR-E	KNX® Interface – řízení 1 nebo skupiny až 8 zařízení současně	16 600 Kč	680 €
HWS-IFAIP01U-E	Analog Interface 0–10 V - přímé řízení výkonu nebo teploty výstupní vody	Pouze pro R32 8 000 Kč	330 €
HWS-IWF0010UP-E	WiFi adaptér	Pouze pro R32 4 400 Kč	180 €

ESTIA R410A (STANDARD & HI-POWER)

HWS-AMS54E	Externí druhý přídavný ovladač s funkcí prostorového termostatu (Kompatibilní s Estia Série 5)	5 500 Kč	225 €
HWS-AMSU51-E	Externí druhý přídavný ovladač s funkcí prostorového termostatu (Komp. s Estia Série 2, 3, 4 + R32)	4 900 Kč	200 €
TCB-PCMO3E	Rozhraní pro externí vstupy (ovládání přes beznapěťové kontakty) ■ Vstup – požadavek od dálkového ovládání na zapnutí/vypnutí ON/OFF ■ Vstup – požadavek od externího pokojového termostatu	3 400 Kč	140 €
TCB-PCIN3E	Rozhraní pro externí výstupy (signalizace beznapěťovými kontakty) ■ Povel pro zapnutí externího zdroje tepla (zapnutí např. jiného kotle) Použití pro hlášení a signalizaci provozních stavů: poruchy, odmrazování venk. j., provozu kompresoru	4 400 Kč	180 €
VK320M0AIRCO01	Hlídač průtoku vody – Flowswitch (náhradní díl) – R410A / vel. 8, 11, 14	na dotaz	na dotaz
VK320M0AIRCO02	Hlídač průtoku vody – Flowswitch (náhradní díl) – R410A/ vel. 4	na dotaz	na dotaz
BMS-IFMBOAWR-E	MODbus® Interface – řízení 1 nebo skupiny až 8 zařízení současně	14 500 Kč	595 €

OSTATNÍ PŘÍSLUŠENSTVÍ / Jiní výrobci

SIEMENS

- Topenářské prvky – mohou být součástí topné soustavy
- Aktivní ventily (uzavírací, regulační) – Siemens nebo jiný výrobce
- Doporučení s ohledem na spolehlivost prvku

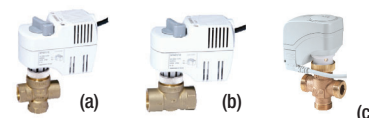

Typ příslušenství	Popis funkce příslušenství (možnost použití více rozhraní současně podle požadovaných externích vstupů a výstupů)	Cena za set / ks Kč bez DPH	Cena za set / ks € bez DPH
-------------------	--	-----------------------------------	----------------------------------

AKTIVNÍ PRVKY TOPNÉHO OKRUHU

Jiné obchodní podmínky, ceny pouze v Kč

(cena za komplet motor + armatura)

Trojcestný ventil pro pro přepínání topného výkonu do TUV	Siemens - provedení ON/OFF s vratnou pružinou (a) - zavření 95 % ■ DN 20 - SXI 46-20 / SFA 21 (ventil / pohon) ■ DN 25 - SXI 46-25 / SFA 21 (ventil / pohon)	doporučení: topení trasa AB - B pro topení u prvku bez napětí	2 450 Kč 2 970 Kč
	Siemens - provedení ON/OFF s vratnou pružinou (a) - zavření 100 % ■ DN 25T - SXI 46-25 / SFA 21 (ventil / pohon)	doporučení: topení trasa AB - B pro topení u prvku bez napětí	3 240 Kč
Dvojcestný ventil pro odstavení části okruhu při chlazení	Siemens - provedení ON/OFF s vratnou pružinou (b) ■ DN 15 - SVI 46.15 / SFA 21 (ventil / pohon) ■ DN 20 - SVI 46.20 / SFA 21 (ventil / pohon)		2 120 Kč 2 260 Kč
	Siemens provedení SPDT, plné otevření 150 s (c) ■ DN 15 - SXP 45.15-2,5 / SSB 31 (ventil / pohon 230V) ■ DN 20 - SXP 45.20-4,0 / SSB 31 (ventil / pohon 230V)		3 720 Kč 3 940 Kč
Pouze pohon (bez ventilu)	Siemens - pohony (např. při výměně pohonu, opravě pohonu apod.) ■ SFA 21 (pohon samostatně, bez ventilu) ■ SSB 31 (pohon samostatně, bez ventilu)		1 770 Kč 2 780 Kč

PASIVNÍ PRVKY TOPNÉHO OKRUHU

Filtr zpětné vody	např. Filterball 1" (pro nové rozvody topení) nebo filtr standardní 1" pro potrubí (pro staré rozvody topení)		
Ruční regulační ventil v okruhu ohřevu TUV	např. regulační ventil průtoku 1" pro okruh ohřevu TUV (mezi zásobníkem TUV a zpátečkou ohřevu TUV)		
Bypass průtoku topením	např. přepouštěcí ventil Heimeier Hydrolux DN 20		
Zpětné klapky	např. topenářské provedení, klapka kov nebo plast do 60 °C		

ESTIA R410A

Schéma komunikačního zapojení



Schéma silového zapojení



ESTIA MONO PRO OHŘEV TUV (tepelné čerpadlo)

- Kompaktní zařízení pro vnitřní instalaci, bez venkovní jednotky
- Nejlepší COP ve své třídě 3,57 (EN 16147) / teplota vody od +50 °C do +65 °C
- Široký rozsah provozních teplot od -7 °C do +40 °C
- Provozní režimy AUTO (Automatický), ECO (Úsporný), BOOST (Zesílený), SILENT (Tichý), HOLIDAY (Dovolená)
- Přídavné el. topení 1500 W
- Rozhraní pro sběrnici Modbus součástí dodávky
- Průměr VZT napojení 2x 160 mm (sání, výdech)
- Možnost provozu jako přídavné podlahové topení (při přídavném výměníku)
- Možnost solárního ohřevu (při přídavném výměníku) / možnost chlazení vzduchu v prostoru (min 60m³)
- DeLux PC board umožňuje: připojení fotovoltaického systému, rozhraní Smart Grid Ready, přídavné externí oběhové čerpadlo nebo externí klapky na přívodu a odvodu vzduchu
- Není skladem – dodací lhůta na vyžádání

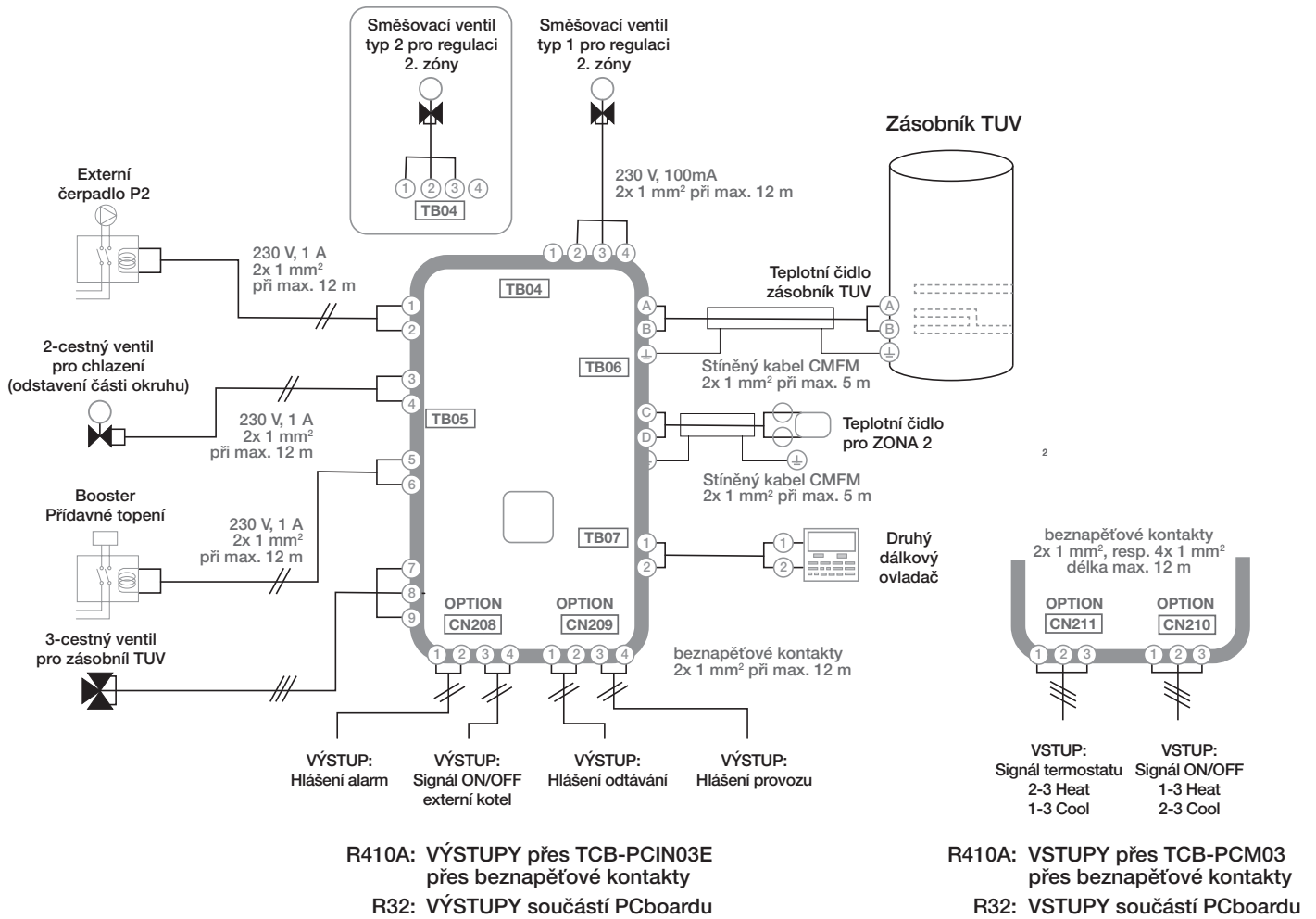
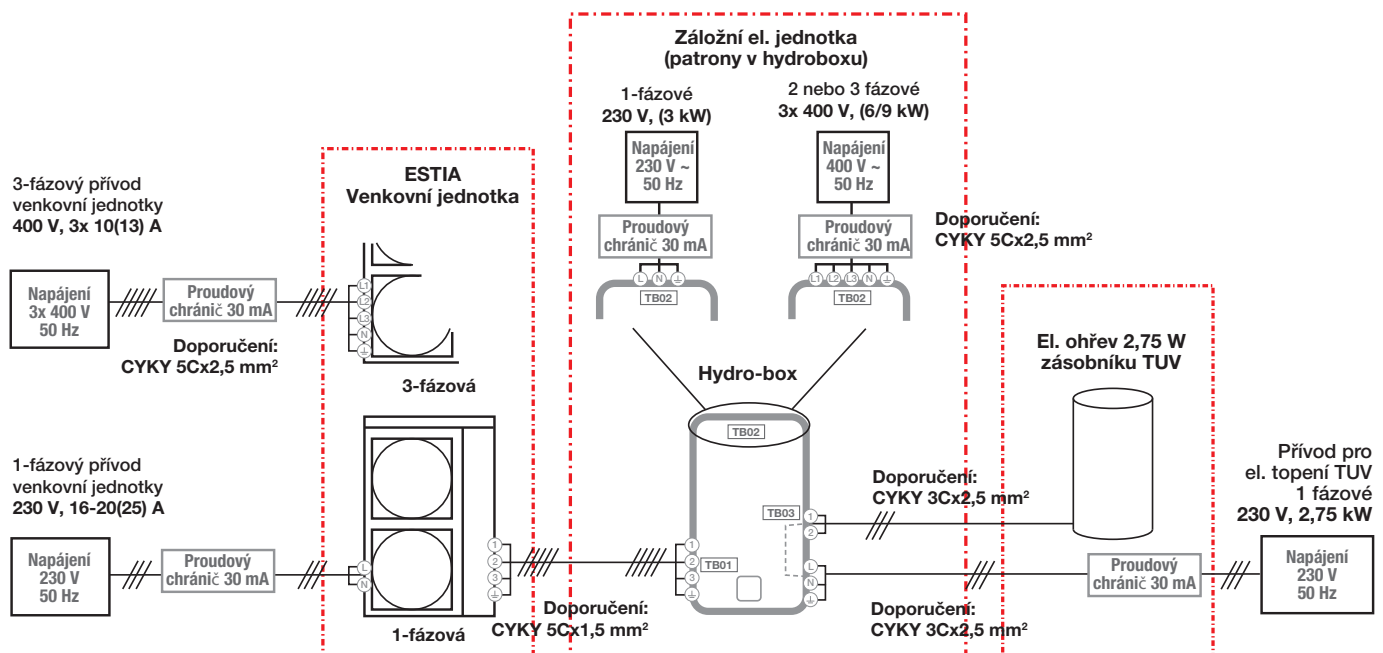

Zásobník TUV (typové označení)	Objem TUV (litry)	Výška (mm)	Průměr (mm)	El. topení Příkon (kW) Proud (A)	Tep. čerp. Příkon (kW) Proud (A)	Popis provedení	Cena zásobníku Kč bez DPH	Cena zásobníku € bez DPH
Chladivo R410A								
HWS-G1901 CNMR-E	190	1 600	620	1,50 kW 6,5 A	2,18 kW 9,5 A	připojení vody vpředu 45°	92 600 Kč	3 780 €
HWS-G1901 CNRR-E						připojení vody zezadu 180°	97 600 Kč	3 985 €
HWS-G1901 CNXR-E						DeLux PC board	100 900 Kč	4 120 €
HWS-G1901 ENXR-E						DeLux PC board + příd. výměník	111 200 Kč	4 540 €
HWS-G2601 CNMR-E	260	1 960	620	1,50 kW 6,5 A	2,18 kW 9,1 A	připojení vody vpředu 45°	96 000 Kč	3 920 €
HWS-G2601 CNRR-E						připojení vody zezadu 180°	100 600 Kč	4 110 €
HWS-G2601 CNXR-E						DeLux PC board	105 800 Kč	4 320 €
HWS-G2601 ENXR-E						DeLux PC board + příd. výměník	114 500 Kč	4 675 €

Specifikace kabelů a jištění

Specifikace přívodu	Odkud → Kam	Výkon	Typ přívodu	Jmenovitý proud (A)	Jištění (doporučené)	Kabeláž	
ESTIA R410A & ESTIA R32							
Hlavní přívod pro TČ	1-fázové venkovní jednotky R32 / R410A	Rozvaděč → Venkovní jednotka	4 kW	~ 230V 50Hz 1F		1x 10 A+N	3x 2,5 mm ²
		Rozvaděč → Venkovní jednotka	6 kW	~ 230V 50Hz 1F		1x 10 A+N	3x 2,5 mm ²
		Rozvaděč → Venkovní jednotka	8 kW	~ 230V 50Hz 1F	1x max. 9,4 A	1x 13 (16) A+N	3x 2,5 mm ²
		Rozvaděč → Venkovní jednotka	11 kW	~ 230V 50Hz 1F	1x max. 15,3 A	1x 20 A+N	3x 4,0 mm ²
		Rozvaděč → Venkovní jednotka	14 kW	~ 230V 50Hz 1F	1x max. 17,9 A	1x 20(25) A+N	3x 4,0 mm ²
	3-fázové venkovní jednotky R410A	Rozvaděč → Venkovní jednotka	11 kW	~ 3x 400V 50Hz 3F	3x max. 6,3 A	3x 10 A+N	5x 2,5 mm ²
		Rozvaděč → Venkovní jednotka	14 kW	~ 3x 400V 50Hz 3F	3x max. 7,7 A	3x 13 A+N	5x 2,5 mm ²
Přívod záložního el. topení pro vnitřní jednotku 3 - 9 kW	Rozvaděč → Hydrobox	3 kW až 9 kW	~ 1x 230V 50Hz až ~ 3x 230V 50Hz	1x max. 13 A až 3x max. 13 A	1x 16 A+N až 3x 16 A+N	5x 2,5 mm ²	
Přívod záložního el. ohřevu TUV pro ext. zásobník TUV	Rozvaděč → Hydrobox		~ 230V 50Hz 1F	1x max. 12 A	1x 16 A+N	3x 2,5 mm ²	
	Hydrobox → Zásobník TUV		~ 230V 50Hz 1F		bez jištění	3x 2,5 mm ²	
Komunikace mezi vnitřní a venkovní jedn.	Venkovní → Vnitřní		~ 230V 50Hz 1F		bez jištění	5x 1,5 mm ²	
Ovládání aktivních ventilů 3- nebo 2-cestné	Hydrobox → Ventil		~ 230V 50Hz 1F		bez jištění	5x 1,5 mm ²	
Senzory teploty (teplota TUV nebo teplota 2. zóny)	Hydrobox → Senzor 2. zóna		~ 230V 50Hz 1F		bez jištění	5x 1,5 mm ²	
	Hydrobox → Zásobník TUV		~ 230V 50Hz 1F		bez jištění	5x 1,5 mm ²	
Ovládání pomocí beznapěťových kontaktů	Hydrobox → Externí MaR		beznapěťové		bez jištění	5x 1,5 mm ²	

ESTIA MONO TUV

Hlavní přívod pro TČ MONO pro ohřev TUV	Rozvaděč → Mono jednotka		~ 230V 50Hz 1F	1x max. 9,5 A	1x 13 A+N	3x 2,5 mm ²
Přívod pro el. topení v zásobníku v MONO	Rozvaděč → Mono jednotka		~ 230V 50Hz 1F	1x max. 6,5 A	1x 10 A+N	3x 2,5 mm ²

BUSINESS / RAV SYSTÉMY

- Určeno pro trvalý provoz technických provozů 24h/365dnů v roce
- Garance chlazení až do -15 °C - pod -15 °C zařízení NIKDY nevypíná, je trvale v provozu (pro trvalý provoz bez omezení postačí pouze ochrana před účinky větru!)
- Garance topení až do -20 °C , tedy nepřetržitý provoz topení až do -20 °C !

- Stávající produkční řady třídy RAV
- Venkovních jednotky s chladivem R32 provedení GM a GP
- Vnitřní jednotky provedení BIREF provedení GM (R32 nebo R410A)
- Velký výběr vnitřních jednotek, často společných pro řady DI, BIG-DI a S-DI
- Digitální řídicí systém TCC Link, kompatibilní s TOSHIBA VRF

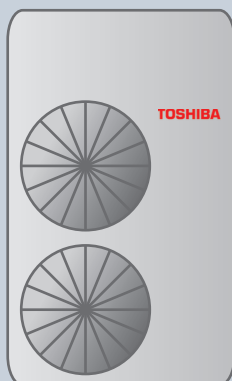
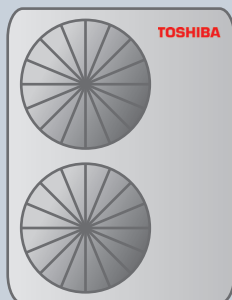
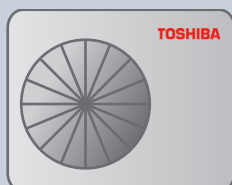
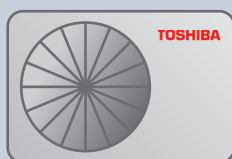

DIGITAL INVERTER (DI)

- Venkovní jednotky RAV-SMxxx AT(P)-E s R410A nebo RAV-GMxxx AT(P)-E s R32
- Velmi kompaktní provedení, široký výběr vnitřních jednotek
- Délka rozvodů chladiva až 20 m, resp. až 30 m nebo 50 m
- Optimální kombinace investice, spotřeby, rozměrů a provozních parametrů
- Určeny pro neomezený celoroční provoz (např. technické prostory)
- Velmi úsporný provoz při částečném provozním zatížení

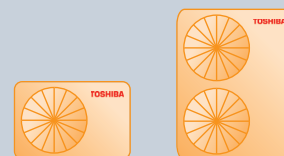

SUPER DIGITAL INVERTER (S-DI)

- Venkovní jednotky RAV-SPxxx AT(P)-E s R410A nebo RAV-GPxxx AT(P)-E s R32
- 3-fázové provedení venkovních jednotek RAV-SPxxx AT8-E s R410A
- Nejvyšší hodnoty SCOP na trhu (jednotka 2PS až 4,58)
- Vyšší koeficient SEER, výrazně nižší roční spotřeba energie díky SEER až 6,6
- Výkonnější kompresor pro větší délky rozvodů chladiva - až 50m, resp. 75m
- Pro celoroční provoz bez omezení venkovní teplotou (např. serverovny)
- Určeno pro technické aplikace (doporučená pouze ochrana proti větru)

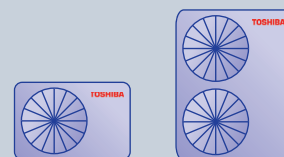

BIG DIGITAL INVERTER (BIG-DI)

- Venkovní jednotky RAV-SMxxxx AT8-E s R410A, chladicí výkon 20, resp. 23kW
- Kompaktní výkonné zařízení, optimalizace výkonu a rozměrů venkovních jednotek
- Pouze 3-fázové napájení, přívod společný i pro vnitřní jednotky, plný inverter
- Délka rozvodů chladiva až 100 metrů, převýšení až 30 m, předplněno na 30 m
- Split s vnitřní vysokotlakou mezistopní jednotkou výkonu 20kW, resp. 23kW
- Instalace též jako Twin/Triple/Double-Twin s vnitřními RAV jednotkami
- Široký rozsah okamžitého výkonu ideální pro částečné provozní zatížení
- Pro technické prostory nebo pro rozsáhlé prodejny, haly, obchodní centra, ...

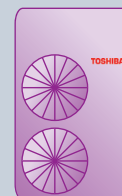

Barevné označení jednotek je použito dále v ceníku k rychlému rozlišení jednotek DI, S-DI a BIG-DI

Výhody inverterové technologie:

FixSpeed jednotky kompresor neustále zapínají a vypínají při provozu na plný výkon. Kompresor řízený invertorem dodává jen takový výkon, jaký je právě potřeba. Při sníženém výkonu kompresoru dochází k lepšímu využití teplosměnných ploch výparníku a kondenzátoru. Zařízení pracuje s vyšší účinností a dosahuje lepších hodnot SCOP (SEER). To je důvod, proč mají inverterové jednotky mnohem nižší spotřebu energie.

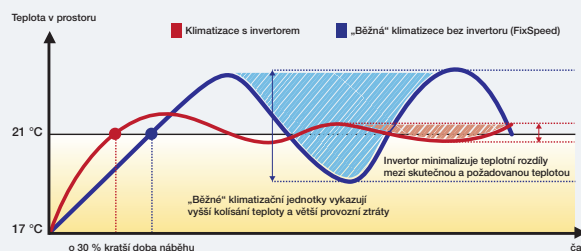

NOVÁ GENERACE JEDNOTEK RAV



- Vnitřní jednotky RAV-HM***** pro chladivo R32
- Zcela stejný design jako stávajících jednotek RAV-RM(GM), které postupně plně nahradí
- Stejný design, rozměry jako stávající RAV, jen obsahují úpravu elektroniky a rychlejší komunikaci
- Rychlejší komunikační sběrnice TU2C-Link, kompatibilní s VRF SMMS-u
- Nové funkce vnitřních jednotek pro optimalizaci použití a úsporu investic

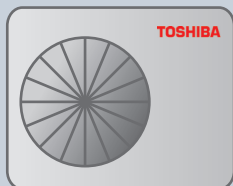
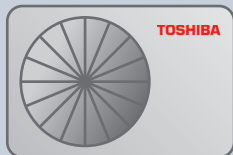

CLASSIC DIGITAL INVERTER (C-DI)

- Venkovní jednotky RAV-GVxxxAT(8)P-E s R32
- Kompatibilní pouze s nástěnnými HM-KRT, kazetovými 4cestnými HM-UTP a mezistropními HM-BTP (RAV NextGen)
- Kompaktnější provedení než stávající DI (RAV-GM)
- Levnější provedení až o 14% oproti řadě DI, třída A nebo A+
- Dostupnost 1fázové 3Q2022, 3fázové od 4Q2022
- Nová, rychlejší sběrnice TU2C-Link, kompatibilní s VRF SMMS-U a ESTIA



JEDINEČNÉ FUNKCE NOVÉ GENERACE JEDNOTEK RAV

➤ IT Solution - Rotation/Backup Operation

Možnost automatického zálohování provozu všech jednotek ve skupině, včetně řešení při odstavení jedné jednotky ve skupině

➤ Defrost Prevention Control (4-Way Kazeta)

Uzavření výdechu v průběhu režimu odtávání (4cestná kazetová jednotka)

➤ Secondary Heating Operation

Spolupráce s druhým zdrojem tepla (RAV jako hlavní nebo jako vedlejší zdroj tepla)

➤ Free Cooling Signal

Spouštění Free Cooling ext. Ventilátoru, např. pokud venkovní teplota je nižší než 16°C a zároveň vyšší než 10°C (výstup konektoru CN32, možnost nastavení – viz manuál)

➤ Air Discharge Temperature Display

Funkce detekce teploty na výdechu 4cestné kazety (diagnostika, např. místnosti s vysokými stropy)

➤ Filter Display On Remote Controller

Možnost kontroly zanesení filtru diagnostikou teplotních podmínek na registru vnitřní jednotky.

➤ Power Shift

Optimalizace rozložení zátěže a provozu skupiny jednotek s jedním ovladačem, jsou li umístěny v jednom společném prostoru*. Provoz každého kompresoru v oblasti nejučinnějších podmínek provozu.

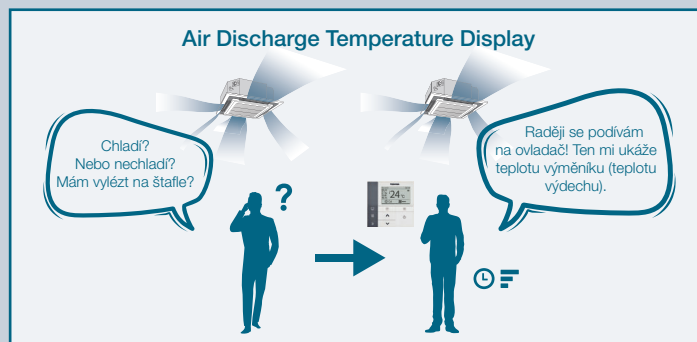

Rotation Operation (Střídání provozu)

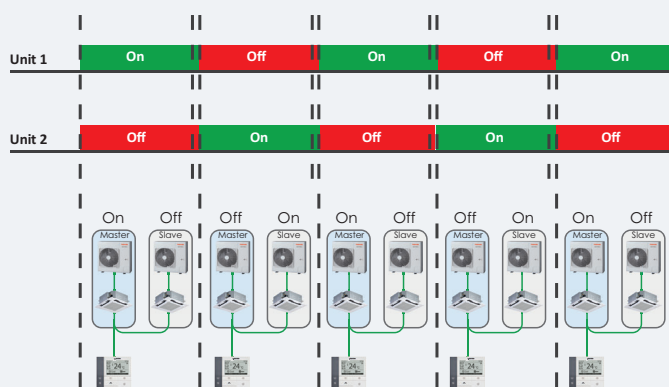

Unit 1 pracuje, dokud Unit 2 nenastartuje kompresor (kontrola provozu)

Auto back-up Operation (Zálohování provozu)

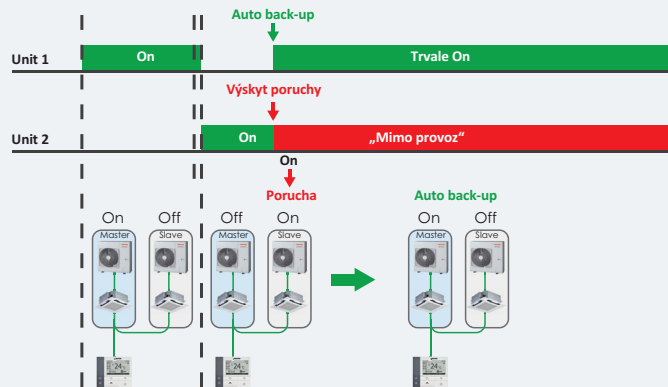

Při poruše pracuje jednotka bez poruchy trvale bez střídání

NÁSTĚNNÉ NEXTGEN / CLASSIC

TOSHIBA

DIGITAL INVERTER CLASSIC

NOVINKA

RAV-HMxxx KRTP-E (BI-REF)



- ▶ Plně nahrazuje RAV Nástěnné RAV-RM***1 KRTP-E
 - ▶ Stejný design, stejné rozměry, stejné parametry
 - ▶ Automaticky restart, diagnostika poruchy
 - ▶ 3-stupňový filtrační systém s bioenzymy
 - ▶ Možnost ovládat kabelovým ovladačem (více typů)
 - ▶ Dálkový infra ovladač součástí balení
-
- ▶ Nová elektronika, kompatibilní se sběrnici TU2C-Link
 - ▶ Nové a rozšířené funkce vnitřních jednotek NextGen
 - ▶ Kompatibilní s RAV-GM***1ATP-E, RAV-GP***1AT(8)P-E

A++



1 Classic DI 1-fázové
RAV-GVxxx ATP-E (BI-REF)



3 Classic DI 3-fázové
RAV-GVxxx AT8P-E (BI-REF)

Typ zařízení	Chlazení (kW)		Topení (kW)		Účinnost SEER / SCOP	Vzd. výkon (m ³ /h)	Rozměry V x Š x H (mm)	Akustický tlak (dB(A) / 1m)	Příkon/proud (kW / A)	Cena jednotková	Cena za sestavu	Cena jednotková	Cena za sestavu
	DI / S-DI	DI / S-DI	DI / S-DI	DI / S-DI						Kč bez DPH	Kč bez DPH	€ bez DPH	€ bez DPH
Chladivo R32													
1 RAV-HM561 KRTP-E	5,0	5,3				450-670	320 x 1050 x 250	35 / 42		16 800 Kč		685 €	
1 RAV-GV561 ATP-E			6,20 / 3,90		A++ / A	550 x 780 x 290	46 / 48	- / 7,22		33 600 Kč	50 400 Kč	1 370 €	2 055 €
1 RAV-HM801 KRTP-E	6,7	7,7				680-1040	320 x 1050 x 250	35 / 45		17 400 Kč		710 €	
1 RAV-GV801 ATP-E			5,75 / 3,90		A+ / A	550 x 780 x 290	48 / 51	- / 10,61		43 600 Kč	61 000 Kč	1 780 €	2 490 €
1 RAV-HM1101 KRTP-E	9,5	10,0				680-1180	348 x 1200 x 280	41 / 49		21 800 Kč		890 €	
1 RAV-GV1101 ATP-E			6,00 / 4,00		A+ / A+	630 x 800 x 300	53 / 55	- / 15,09		55 600 Kč	77 400 Kč	2 270 €	3 160 €
3 RAV-GV1101 AT8P-E			6,00 / 4,00		A+ / A+	710 x 900 x 320	53 / 55	- / 4,14		64 300 Kč	86 100 Kč	2 625 €	3 515 €

PŘÍSLUŠENSTVÍ NÁSTĚNNÝCH JEDNOTEK

Ovladač		součást balení		
RBC-AMTU31-E **	Základní ovladač s LCD displejem pro jednotky systému RAV	120 x 120 x 15 mm	3 400 Kč	140 €
RBC-AMSU51-ES **	Komfortní ovladač s podsvíceným LCD displejem, HotKeys (nahrazuje RBC-AMT32-E)	120 x 120 x 20 mm	4 600 Kč	190 €
TCB-IFCB5-PE	Modul pro externí řízení On/Off (kontaktem od kartového systému, okna nebo relé)		1 600 Kč	67 €
TCB-PX100-PE	Elektrobox pro TCB-IFCB5-PE		1 100 Kč	45 €
818F0023	Filtrační pásy s aktivním uhlíkem a extraktem katechin		700 Kč	27 €
818F0036	Filtrační pásy IAQ filtr system s přírodními enzymy		1 000 Kč	40 €

** Ovladač podporuje speciální funkce SMMS-u nad 64 jednotek

NÁSTĚNNÉ

- Velmi malé rozměry a kompaktní provedení
- Automatický restart, diagnostika poruchy
- 3-stupňový filtrační systém s bioenzymy
- Možnost ovládat kabelovým ovladačem (více typů)
- Dálkový infra ovladač součástí balení



RAV-RMxxx KRTP-E (BI-REF)

A⁺⁺



1 DI 1-fázové
RAV-GMxxx ATP-E (BI-REF)

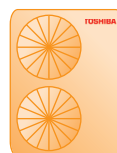

3 DI 3-fázové
RAV-GMxxx AT8P-E



1 S-DI 1-fázové
RAV-GPxxx ATP-E (BI-REF)

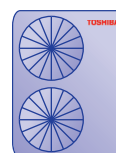

3 S-DI 3-fázové
RAV-GPxxx AT8-E

Typ zařízení	Chlazení (kW) DI / S-DI	Topení (kW) DI / S-DI	Účinnost SEER / SCOP	Vzd. výkon (m ³ /h) Energ. třída	Rozměry V x Š x H (mm)	Akustický tlak (dB(A) / 1m)	Příkon/proud (kW / A)	Cena jednotková Kč bez DPH	Cena za sestavu Kč bez DPH	Cena jednotková € bez DPH	Cena za sestavu € bez DPH
Chladivo R32											
1 RAV-RM301 KRTP-E	2,5 / -	3,4 / -		450-670	293 x 798 x 230	29 / 40		14 300 Kč		585 €	
1 RAV-GM301 ATP-E	0,9-3,0	0,8-4,5	6,36 / 4,10	A ⁺⁺ / A ⁺	550 x 780 x 290	46 / 47	0,85 / 3,70	28 100 Kč	42 400 Kč	1 145 €	1 730 €
1 RAV-RM401 KRTP-E	3,6 / -	4,0 / -		450-700	293 x 798 x 230	30 / 41		15 300 Kč		625 €	
1 RAV-GM401 ATP-E	0,9-4,0	0,8-5,0	6,12 / 4,22	A ⁺⁺ / A ⁺	550 x 780 x 290	49 / 50	1,12 / 4,87	34 400 Kč	49 700 Kč	1 405 €	2 030 €
1 RAV-RM561 KRTP-E	5,0 / 5,0	5,3 / 5,6		680-960	320 x 1050 x 250	35 / 42		16 800 Kč		685 €	
1 RAV-GM561 ATP-E	1,5-5,6	1,5-6,3	6,19 / 4,00	A ⁺⁺ / A ⁺	550 x 780 x 290	46 / 48	1,55 / 6,74	39 100 Kč	55 900 Kč	1 595 €	2 280 €
1 RAV-GP561 ATW-E	1,2-5,6	0,9-7,3	7,59 / 4,17	A ⁺⁺ / A ⁺	630 x 799 x 299	46 / 48	1,39 / 6,04	49 600 Kč	66 400 Kč	2 025 €	2 710 €
1 RAV-RM801 KRTP-E	6,7 / 7,1	7,7 / 8,0		680-1040	320 x 1050 x 250	35 / 45		17 400 Kč		710 €	
1 RAV-GM801 ATP-E	1,5-8,0	1,5-9,0	5,73 / 4,01	A ⁺ / A ⁺	550 x 780 x 290	48 / 52	2,61 / 11,35	50 100 Kč	67 500 Kč	2 045 €	2 755 €
1 RAV-GP801 ATW-E	1,9-8,0	1,3-11,3	7,34 / 4,13	A ⁺ / A ⁺	1050 x 1010 x 370	46 / 48	2,25 / 9,78	64 100 Kč	81 500 Kč	2 615 €	3 325 €
1 RAV-RM901 KRTP-E	8,0 / -	9,0 / -		680-1100	320 x 1050 x 250	35 / 45		19 200 Kč		785 €	
1 RAV-GM901 ATP-E	1,9-8,8	1,6-9,9	6,10 / 4,10	A ⁺⁺ / A ⁺	630 x 800 x 300	51 / 55	2,90 / 12,61	55 200 Kč	74 400 Kč	2 255 €	3 040 €
1 RAV-GM1101 KRTP-E	9,5 / 10,0	11,2 / 11,2			348 x 1200 x 280	41 / 49		21 800 Kč		890 €	
1 RAV-GM1101 ATP-E	3,0-11,2	3,0-13,0	6,10 / 4,20	A ⁺⁺ / A ⁺	890 x 900 x 320	54 / 57	3,47 / 15,09	65 800 Kč	87 600 Kč	2 685 €	3 575 €
3 RAV-GM1101 AT8P-E	3,0-11,2	3,0-13,0	6,10 / 4,20	A ⁺⁺ / A ⁺	890 x 900 x 320	54 / 57	3,47 / 5,01	71 700 Kč	93 500 Kč	2 925 €	3 815 €
1 RAV-GP1101 AT-E	3,1-12,0	2,6-13,0	7,20 / 4,41	A ⁺⁺ / A ⁺	1550 x 1010 x 370	49 / 50	3,13 / 13,61	95 400 Kč	117 200 Kč	3 895 €	4 785 €
3 RAV-GP1101 AT8-E	3,0-11,2	3,0-13,0	6,35 / 4,21	A ⁺⁺ / A ⁺	1340 x 900 x 320	49 / 50	3,25 / 6,8	93 300 Kč	115 100 Kč	3 810 €	4 700 €

PŘÍSLUŠENSTVÍ NÁSTĚNNÝCH JEDNOTEK

Ovladač	Dálkový IR ovladač	součást balení		
RBC-AMTU31-E **	Základní ovladač s LCD displejem pro jednotky systému RAV	120 x 120 x 15 mm	3 400 Kč	140 €
RBC-AMSU51-ES **	Komfortní ovladač s podsvíceným LCD displejem, HotKeys (nahrazuje RBC-AMT32-E)	120 x 120 x 20 mm	4 600 Kč	190 €
TCB-IFCB5-PE	Modul pro externí řízení On/Off (kontaktem od kartového systému, okna nebo relé)		1 600 Kč	67 €
TCB-PX100-PE	Elektrobox pro TCB-IFCB5-PE		1 100 Kč	45 €
818F0023	Filtrační pásy s aktivním uhlíkem a extraktem katechin		700 Kč	27 €
818F0036	Filtrační pásy IAQ filtr systém s přírodními enzymy		1 000 Kč	40 €

** Ovladač podporuje speciální funkce SMMS-u nad 64 jednotek

KAZETOVÉ 4-CESTNÉ NEXTGEN / CLASSIC

NOVINKA

TOSHIBA

DIGITAL INVERTER CLASSIC

- ▶ Plně nahrazuje RAV Kazetové 4cest. RAV-RM***1 UTP-E
- ▶ Stejný design, stejné rozměry, stejné parametry
- ▶ Nová elektronika, kompatibilní se sběrnici TU2C-Link
- ▶ Nové a rozšířené funkce vnitřních jednotek NextGen
- ▶ Kompatibilní s RAV-GM***1ATP-E, RAV-GP***1AT(8)P-E



RBC-AMTU31-E



RAV-HMxxx UTP-E



RBC-U32PGP(E)-E



RBC-U32PGSP(E)-E

A+++



R32

1 Classic DI 1-fázové
RAV-GVxxx ATP-E (BI-REF)

3 Classic DI 3-fázové
RAV-GVxxx AT8P-E (BI-REF)

Typ zařízení	Chlazení (kW) DI / S-DI	Topení (kW) DI / S-DI	Účinnost SEER / SCOP	Vzd. výkon (m ³ /h) Energ. třída	Rozměry V x Š x H (mm)	Akustický tlak (dB(A) / 1m)	Příkon/proud (kW / A)	Cena jednotková Kč bez DPH	Cena za sestavu Kč bez DPH	Cena jednotková € bez DPH	Cena za sestavu € bez DPH
Chladivo R32 (vnitřní jednotka BIREF)											
RAV-HM561 UTP-E	5,0 / -	5,3 / -		780-1050	256 x 840 x 840	28 - 32		26 500 Kč		1 085 €	
RBC-U32PGP-E				panel	30 x 950 x 950			8 900 Kč		365 €	
RBC-AMTU31-E				ovladač	120 x 120 x 15			3 400 Kč		140 €	
1 RAV-GV561 ATP-E	-	-	6,20 / 4,20	A++ / A+	550 x 780 x 290	46 / 48	- / -	33 600 Kč	72 400 Kč	1 370 €	2 960 €
RAV-HM801 UTP-E	6,7 / -	7,0 / -		810-1230	256 x 840 x 840	28 - 35		30 300 Kč		1 240 €	
RBC-U32PGP-E				panel	30 x 950 x 950			8 900 Kč		365 €	
RBC-AMTU31-E				ovladač	120 x 120 x 15			3 400 Kč		140 €	
1 RAV-GV801 ATP-E	-	-	6,00 / 4,15	A+ / A+	550 x 780 x 290	48 / 51	- / -	43 600 Kč	86 200 Kč	1 780 €	3 525 €
RAV-HM1101 UTP-E	9,5 / -	10,0 / 11,2		1170-2010	319 x 840 x 840	33 - 43		37 300 Kč		1 525 €	
RBC-U32PGP-E				panel	30 x 950 x 950			8 900 Kč		365 €	
RBC-AMTU31-E				ovladač	120 x 120 x 15			3 400 Kč		140 €	
1 RAV-GV1101 ATP-E	-	-	6,00 / 4,00	A+ / A+	630 x 800 x 300	53 / 55	- / -	55 600 Kč	105 200 Kč	2 270 €	4 300 €
3 RAV-GV1101 AT8P-E	-	-	6,00 / 4,00	A+ / A+	710 x 900 x 320	53 / 55	- / -	64 300 Kč	113 900 Kč	2 625 €	4 655 €
RAV-HM1401 UTP-E	12,1 / -	12,3 / -		1230-2100	319 x 840 x 840	34 - 44		41 800 Kč		1 710 €	
RBC-U32PGP-E				panel	30 x 950 x 950			8 900 Kč		365 €	
RBC-AMTU31-E				ovladač	120 x 120 x 15			3 400 Kč		140 €	
1 RAV-GV1401 ATP-E	-	-	5,10 / 3,90	- / -	710 x 900 x 320	54 / 57	- / -	63 000 Kč	117 100 Kč	2 575 €	4 790 €
3 RAV-GV1401 AT8P-E	-	-	5,10 / 3,90	- / -	710 x 900 x 320	54 / 57	- / -	69 300 Kč	123 400 Kč	2 830 €	5 045 €
RAV-HM1601 UTP-E	13,0 / -	13,5 / 16,0		1260-2130	319 x 840 x 840	36 - 45		47 200 Kč		1 930 €	
RBC-U32PGP-E				panel	30 x 950 x 950			8 900 Kč		365 €	
RBC-AMTU31-E				ovladač	120 x 120 x 15			3 400 Kč		140 €	
1 RAV-GV1601 ATP-E	-	-	5,90 / 4,20	- / -	890 x 900 x 230	56 / 57	- / -	82 000 Kč	141 500 Kč	3 350 €	5 785 €
3 RAV-GV1601 AT8P-E	-	-	5,90 / 4,20	- / -	890 x 900 x 230	56 / 57	- / -	95 500 Kč	155 000 Kč	3 900 €	6 335 €

PŘÍSLUŠENSTVÍ

RBC-U32PGP-E	Krycí panel pro široký rovnoměrný proud vzduchu	8 900 Kč	365 €
--------------	---	----------	-------

SPOLEČNÉ PŘÍSLUŠENSTVÍ KAZETOVÉ 4-CESTNÉ CLASSIC (STR. 42) A KAZETOVÉ 4-CESTNÉ (STR. 43)

RBC-U33P-E*	Krycí panel FLAT – bílá barva, pro standardní kazetové 4cestné jednotky (od léta 2022)	8 900 Kč	365 €
RBC-AMTU31-E	Standardní kabelový ovladač	3 400 Kč	140 €
RBC-AXU31U-E*	Sada IR dálkový ovladač + přijímač pro standardní kazetové jednotky	7 300 Kč	300 €
RBC-AXU33UP-E	Sada IR dálkový ovl. + přijímač pro montáž do krycího panelu FLAT standardní kazetové 4cestné jedn. (od léta 2022)	5 400 Kč	220 €
TCB-FF101URE2	Příruba pro přívod čerstvého vzduchu Ø 100 mm	1 800 Kč	75 €
TCB-SIR33UP-E	Sada senzoru přítomnosti osob pro montáž do krycího panelu FLAT (od léta 2022)	3 000 Kč	125 €
TCB-EAPC1UHP-E	Sada plazmového elektrostatického filtru PURE pro montáž do krycího pan. FLAT stand. kazet. 4cestné jedn. (od léta 2022)	TBC	TBC
TCB-PLFC1UPE*	Souprava filtru PM 2,5 (před základním prachovým filtrem), kompatibilní s RBC-U32PGP-E a RBC-U31PGP(W)-E	500 Kč	20 €

KAZETOVÉ 4-CESTNÉ

- Digitální řídicí systém TCC Link
- Rozměr krycího panelu 950 x 950 mm
- Obsahuje čerpadlo kondenzátu (výtlak 850 mm)
- Možnost bezdrátového infra ovládače RBC-AX32U(W)-E



RAV-RMxxx UTP-E



RBC-U31PGP(W)-E



RBC-U31PGSP(W)-E



RBC-AMT32E



1 DI 1-fázové
RAV-GMxxx ATP-E

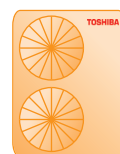

3 DI 3-fázové
RAV-GMxxx AT8P-E



1 S-DI 1-fázové
RAV-GPxxx AT(W)-E

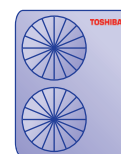

3 S-DI 3-fázové
RAV-GPxxx AT8-E

Typ zařízení	Chlazení (kW) DI / S-DI *	Topení (kW) DI / S-DI ☀	Účinnost SEER / SCOP	Vzd. výkon (m ³ /h) Energ. třída	Rozměry V x Š x H (mm)	Akustický tlak (dB(A) / 1m)	Příkon/proud (kW / A)	Cena jednotková Kč bez DPH	Cena za sestavu Kč bez DPH	Cena jednotková € bez DPH	Cena za sestavu € bez DPH
Chladivo R32 (vnitřní jednotka BIREF)											
RAV-RM561 UTP-E	5,0 / 5,0	5,3 / 5,6		780-1050	256 x 840 x 840	28 - 32		26 500 Kč		1 085 €	
RBC-U31PGP(W)-E				panel	30 x 950 x 950			8 900 Kč		365 €	
RBC-AMTU31-E				ovladač	120 x 120 x 15			3 400 Kč		140 €	
1 RAV-GM561 ATP-E	1,5-5,6	1,5-6,3	6,34 / 4,60	A++ / A+	550 x 780 x 290	46 / 48	1,36 / 5,91	39 100 Kč	77 900 Kč	1 595 €	3 185 €
1 RAV-GP561 ATW-E	1,2-5,6	0,9-8,1	7,61 / 4,96	A++ / A+	630 x 799 x 299	46 / 48	1,30 / 5,65	49 600 Kč	88 400 Kč	2 025 €	3 615 €
RAV-RM801 UTP-E	6,7 / 7,1	7,7 / 8,0		810-1230	256 x 840 x 840	28 - 35		30 300 Kč		1 240 €	
RBC-U31PGP(W)-E				panel	30 x 950 x 950			8 900 Kč		365 €	
RBC-AMTU31-E				ovladač	120 x 120 x 15			3 400 Kč		140 €	
1 RAV-GM801 ATP-E	1,5-8,0	1,5-9,0	5,81 / 4,42	A+ / A+	550 x 780 x 290	48 / 52	2,13 / 9,26	50 100 Kč	92 700 Kč	2 045 €	3 790 €
1 RAV-GP801 ATW-E	1,9-8,0	1,3-11,3	8,80 / 4,52	A+++ / A+++	1050 x 1010 x 370	46 / 48	1,58 / 6,87	64 100 Kč	106 700 Kč	2 615 €	4 360 €
RAV-GM901 UTP-E	8,0 / -	9,0 / -		900-1600	319 x 840 x 840	33 - 40		33 600 Kč		1 375 €	
RBC-U31PGP(W)-E				panel	30 x 950 x 950			8 900 Kč		365 €	
RBC-AMTU31-E				ovladač	120 x 120 x 15			3 400 Kč		140 €	
1 RAV-GM901 ATP-E	1,9-8,8	1,6-9,9	7,00 / 4,60	A++ / A++	630 x 800 x 300	51 / 55	- / -	55 200 Kč	101 100 Kč	2 255 €	4 135 €
RAV-RM1101 UTP-E	9,5 / 10,0	11,2 / 11,2		1170-2010	319 x 840 x 840	33 - 43		37 300 Kč		1 525 €	
RBC-U31PGP(W)-E				panel	30 x 950 x 950			8 900 Kč		365 €	
RBC-AMTU31-E				ovladač	120 x 120 x 15			3 400 Kč		140 €	
1 RAV-GM1101 ATP-E	3,0-11,2	3,0-13,0	6,15 / 4,28	A++ / A+	890 x 900 x 320	54 / 57	2,93 / 12,74	65 800 Kč	115 400 Kč	2 685 €	4 715 €
3 RAV-GM1101 AT8P-E	3,0-11,2	3,0-11,2	6,15 / 4,28	A++ / A+	890 x 900 x 320	54 / 57	2,93 / 4,23	71 700 Kč	121 300 Kč	2 925 €	4 955 €
1 RAV-GP1101 AT-E	3,1-12,0	2,6-13,0	8,65 / 4,73	A+++ / A++	1550 x 1010 x 370	49 / 50	2,34 / 10,17	95 400 Kč	145 000 Kč	3 895 €	5 925 €
3 RAV-GP1101 AT8-E	2,6-12,0	2,4-15,6	7,10 / 4,31	- / -	1340 x 900 x 320	49 / 50	2,41 / 3,49	93 300 Kč	142 900 Kč	3 810 €	5 840 €
RAV-RM1401 UTP-E	12,0 / 12,5	13,0 / 14,0		1230-2100	319 x 840 x 840	34 - 44		41 800 Kč		1 710 €	
RBC-U31PGP(W)-E				panel	30 x 950 x 950			8 900 Kč		365 €	
RBC-AMTU31-E				ovladač	120 x 120 x 15			3 400 Kč		140 €	
1 RAV-GM1401 ATP-E	3,0-13,2	3,0-16,0	5,71 / 4,29	A+ / A+	890 x 900 x 320	55 / 57	3,40 / 14,78	71 000 Kč	125 100 Kč	2 900 €	5 115 €
3 RAV-GM1401 AT8P-E	3,0-13,2	3,0-13,2	5,71 / 4,29	A+ / A+	890 x 900 x 320	55 / 57	4,46 / 6,44	76 700 Kč	130 800 Kč	3 130 €	5 345 €
1 RAV-GP1401 AT-E1	3,1-14,0	2,6-16,5	8,15 / 4,72	- / -	1550 x 1010 x 370	50 / 51	3,21 / 13,96	105 300 Kč	159 400 Kč	4 300 €	6 515 €
3 RAV-GP1401 AT8-E	2,6-14,0	2,4-18,0	7,01 / 4,30	- / -	1340 x 900 x 320	51 / 52	3,41 / 4,92	97 700 Kč	151 800 Kč	3 990 €	6 205 €
RAV-RM1601 UTP-E	14,0 / 14,0	16,0 / 16,0		1260-2130	319 x 840 x 840	36 - 45		47 200 Kč		1 930 €	
RBC-U31PGP(W)-E				panel	30 x 950 x 950			8 900 Kč		365 €	
RBC-AMTU31-E				ovladač	120 x 120 x 15			3 400 Kč		140 €	
1 RAV-GM1601 ATP-E	3,0-16,0	3,0-18,0	6,30 / 4,35	- / -	1340 x 900 x 320	53 / 57	4,43 / 19,26	95 100 Kč	154 600 Kč	3 885 €	6 320 €
3 RAV-GM1601 AT8P-E	3,0-16,0	3,0-18,0	6,30 / 4,35	- / -	1340 x 900 x 320	53 / 55	4,43 / 6,39	108 900 Kč	168 400 Kč	4 445 €	6 880 €
3 RAV-GP1601 AT8-E	2,6-16,0	2,4-19,0	6,72 / 4,36	- / -	1340 x 900 x 320	51 / 53	4,28 / 6,18	111 200 Kč	170 700 Kč	4 540 €	6 975 €

PŘÍSLUŠENSTVÍ KAZETOVÝCH 4-CESTNÝCH JEDNOTEK

RBC-U31PGP(W)-E	Krycí panel pro široký rovnoměrný proud vzduchu (SMMSse)	8 900 Kč	365 €
RBC-U31PGSP(W)-E	Krycí panel pro úzký přímý proud vzduchu z každého výdechu (SMMSse)	9 400 Kč	385 €
TCB-ADCN510UP-E	Adaptér krycího panelu pro jednotky RBC-U33P-E	1 300 Kč	55 €

KAZETOVÉ SMART

- Pouze pro chladivo **R32**
- Pouze pro venkovní jednotky **Super Digital Invertor (řada GP)**
- Individuální možnost volby a uložení způsobů pohybu vzduchu
- Nízký krycí panel o rozměru 950 x 950 mm, výška 30 mm
- Zcela plochý, moderní design, snadná integrace do rastru
- Obsahuje čerpadlo kondenzátu (výtlak 850 mm)
- Digitální řídicí systém TCC Link
- Nutní příslušenství: ovladač + krycí panel



RBC-AMT32E

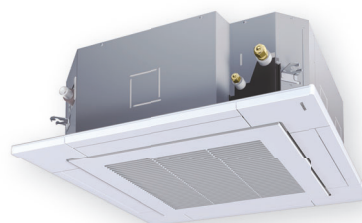

RAV-GMxxx UT-E (R32)



1 S-DI 1-fázové
RAV-GP561 ATW-E
RAV-GP801 ATW-E

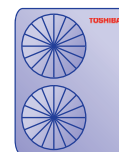

1 S-DI 1-fázové
RAV-GP1101 AT-E
RAV-GP1401 AT-E

Typ zařízení	Chlazení (kW) DI / S-DI *	Topení (kW) DI / S-DI ☀	Účinnost SEER / SCOP	Vzd.výkon (m ³ /h) Energ. třída	Rozměry V x Š / H (mm)	Akustický tlak (dB(A) / 1m)	Příkon/proud (kW / A)	Cena jednotková Kč bez DPH	Cena za sestavu Kč bez DPH	Cena jednotková € bez DPH	Cena za sestavu € bez DPH
Chladivo R32											
RAV-GM561 UT-E	- / 5,0	- / 5,6		750-1050	256 x 840 x 840	26 - 32		28 700 Kč		1 170 €	
RBC-U41PG(W)-E				panel	30 x 950 x 950			9 600 Kč		395 €	
RBC-AMTU31-E				ovladač	120 x 120 x 15			3 400 Kč		140 €	
1 RAV-GP561 ATW-E	1,2-5,6	0,9-7,4	8,07 / 5,01	A++ / A++	630 x 799 x 299	46 / 48	1,61 / 7,00	49 600 Kč	91 300 Kč	2 025 €	3 730 €
RAV-GM801 UT-E	- / 7,1	- / 8,0		810-1920	319 x 840 x 840	27 - 42		35 600 Kč		1 455 €	
RBC-U41PG(W)-E				panel	30 x 950 x 950			9 600 Kč		395 €	
RBC-AMTU31-E				ovladač	120 x 120 x 15			3 400 Kč		140 €	
1 RAV-GP801 ATW-E	1,9-8,0	1,3-11,3	9,40 / 5,51	A+++ / A+++	1050 x 1010 x 370	46 / 48	1,45 / 6,30	64 100 Kč	112 700 Kč	2 615 €	4 605 €
RAV-GM1101 UT-E	- / 10,0	- / 11,2		1050-2250	319 x 840 x 840	31 - 48		40 400 Kč		1 650 €	
RBC-U41PG(W)-E				panel	30 x 950 x 950			9 600 Kč		395 €	
RBC-AMTU31-E				ovladač	120 x 120 x 15			3 400 Kč		140 €	
1 RAV-GP1101 AT-E	3,1-12,0	2,6-13,0	8,80 / 5,00	A+++ / A+++	1550 x 1010 x 370	49 / 50	2,18 / 9,48	95 400 Kč	148 800 Kč	3 895 €	6 080 €
RAV-GM1401 UT-E	- / 12,5	- / 14,0		1170-2250	319 x 840 x 840	33 - 48		45 400 Kč		1 855 €	
RBC-U41PG(W)-E				panel	30 x 950 x 950			9 600 Kč		395 €	
RBC-AMTU31-E				ovladač	120 x 120 x 15			3 400 Kč		140 €	
1 RAV-GP1401 AT-E	3,1-14,0	2,6-16,5	8,30 / 4,97	- / -	1550 x 1010 x 370	50 / 51	3,04 / 13,22	105 300 Kč	163 700 Kč	4 300 €	6 690 €

PŘÍSLUŠENSTVÍ KAZETOVÝCH SMART JEDNOTEK

RBC-AX41U(W)-E	Sada IR dálkový ovladač + přijímač (pro kazetové jednotky SMART)	7 000 Kč	285 €
TCB-SIR41U-E	Senzor pohybu (pro kazety SMART)	2 900 Kč	120 €
TCB-GFC1603UE	Filtr přívodu čerstvého vzduchu	6 500 Kč	265 €
TCB-SP1603UE	Distanční rám pro snížení krycího panelu o 70 mm oproti pohledu	4 900 Kč	200 €
TCB-BC1603UE	Air Discharge Direction Kit – Sada pro zaslepení až 3 výdechů ze 4	1 700 Kč	70 €
TCB-PCUC2E	I/O Modul pro vstupy a výstupy (alarm, hlášení provozu, externí řízení)	4 500 Kč	185 €

SPOLEČNÉ PŘÍSLUŠENSTVÍ

PRO KAZETOVÉ JEDNOTKY SMART A 4-CESTNÉ

RBC-AMSU51-ES **	Komfortní ovladač s podsvíceným LCD displejem, HotKeys (nahrazuje RBC-AMT32-E)	120 x 120 x 20 mm	4 600 Kč	190 €
TCB-IFCB5-PE	Modul pro externí řízení On/Off (kontaktem od kartového systému, okna nebo relé)		1 650 Kč	67 €
TCB-PX30MUE	Interface Kit – nutný při použití Adaptéru TCC-Link (TCB-PCNT30TLE2)		3 000 Kč	125 €
TCB-FF101URE2	Příruba pro přívod čerstvého vzduchu Ø 100 mm		1 800 Kč	75 €

** Ovladač podporuje speciální funkce SMMS-u nad 64 jednotek

KAZETOVÉ 60x60 SLIM

- Digitální řídicí systém TCC Link
- Snadná instalace do rastrového podhledu 600 x 600 mm - rozměry panelu jen 620 x 620 mm
- Obsahuje čerpadlo kondenzátu (výtlak 850 mm)
- Možnost bezdrátového INFRA ovladače RBC-AX32UM(W)-E nebo kabelového ovladače (vše volitelné příslušenství)
- Možnost pohybového senzoru TCB-SIR41UM-E (pouze s komfortním ovladačem RBC-AMS55E-ES)
- Nutní příslušenství: ovladač + krycí panel



RBC-AMT32E



RAV-RMxxx MUT-E (BI-REF)



1 DI 1-fázové
RAS-GM xxx ATP-E (BI-REF)
RAV-SM xxx ATP-E (R410A)



1 S-DI 1-fázové
RAV-GP561 ATW-E (BI-REF)
RAV-SP564 ATP-E (R410A)



Typ zařízení	Chlazení (kW) DI / S-DI *	Topení (kW) DI / S-DI ☀	Účinnost SEER / SCOP	Vzd. výkon (m ³ /h) Energ. třída	Rozměry V x Š x H (mm)	Akustický tlak (dB(A) / 1m)	Příkon/proud (kW / A)	Cena jednotková Kč bez DPH	Cena za sestavu Kč bez DPH	Cena jednotková € bez DPH	Cena za sestavu € bez DPH
Chladivo R32 (vnitřní jednotka BIREF)											
RAV-RM301 MUT-E RBC-UM21PG(W)-E RBC-AMTU31-E	2,5 / -	3,4 / -		440-640 panel	256 x 575 x 575 12 x 620 x 620	30 - 38		28 500 Kč 9 900 Kč		1 165 € 405 €	
1 RAV-GM301 ATP-E	0,9-3,0	0,8-4,5	5,94 / 4,70	A++ / A++	550 x 780 x 290	46 / 47	0,76 / 3,30	28 100 Kč	69 900 Kč	1 145 €	2 855 €
RAV-RM401 MUT-E RBC-UM21PG(W)-E RBC-AMTU31-E	3,6 / -	4,0 / -		468-660 panel	256 x 575 x 575 12 x 620 x 620	32 - 41		29 500 Kč 9 900 Kč		1 205 € 405 €	
1 RAV-GM401 ATP-E	0,9-4,0	0,8-5,0	5,76 / 4,44	A+ / A+	550 x 780 x 290	49 / 50	0,95 / 4,13	34 400 Kč	77 200 Kč	1 405 €	3 155 €
RAV-RM561 MUT-E RBC-UM21PG(W)-E RBC-AMTU31-E	5,0 / 5,0	5,3 / 5,6		546-798 panel	256 x 575 x 575 12 x 620 x 620	35 - 44		30 000 Kč 9 900 Kč		1 225 € 405 €	
1 RAV-GM561 ATP-E	1,5-5,6	1,5-6,3	5,69 / 4,37	A+ / A+	550 x 780 x 290	46 / 48	1,47 / 6,39	39 100 Kč	82 400 Kč	1 595 €	3 365 €
1 RAV-GP561 ATW-E	1,2-5,6	0,9-7,0	6,02 / 4,30	A+ / A+	630 x 799 x 299	46 / 48	1,60 / 6,96	49 600 Kč	92 900 Kč	2 025 €	3 795 €

PŘÍSLUŠENSTVÍ KAZETOVÝCH 60x60 SLIM JEDNOTEK

RBC-AMSU51-ES **	Komfortní ovladač s podsvíceným LCD displejem, HotKeys (nahrazuje RBC-AMT32-E)	120 x 120 x 20 mm	4 600 Kč	190 €
RBC-AMTU31-E	Standardní kabelový ovladač		3 400 Kč	140 €
RBC-AX32UM(W)-E RBC-AXU31UM-E **	Sada IR dálkový ovladač + přijímač (pro kazety 60x60 SLIM) (SMMSe)		3 500 Kč 4 000 Kč	145 € 165 €
TCB-SIR41UM-E	Senzor pohybu - Kit pro roh kazety 60x60 SLIM (RAS, RAV, VRF)		2 900 Kč	120 €
TCB-PCUC2E	I/O Modul pro vstupy a výstupy (alarm, hlášení provozu, externí řízení)		4 500 Kč	185 €
TCB-IFCB5-PE	Modul pro externí řízení On/Off (kontaktem od kartového systému, okna nebo relé)		1 600 Kč	67 €
TCB-PX30MUE	Interface Kit – nutný při použití Adaptéru TCC-Link (TCB-PCNT30TLE2)		3 000 Kč	125 €
TCB-FF101URE2	Příruba pro přívod čerstvého vzduchu Ø 100 mm		1 800 Kč	75 €
RBC-UM21PG(W)-E	Krycí panel	12 x 620 x 620 mm	9 900 Kč	405 €

** Ovladač podporuje speciální funkce SMMS-u nad 64 jednotek

MEZISTROPNÍ NEXTGEN / CLASSIC

TOSHIBA

DIGITAL INVERTER CLASSIC

NOVINKA

- Plně nahrazuje RAV Mezistropní RAV-RM***1 BTP-E
- Stejný design, stejné rozměry, stejné parametry
- Nová elektronika, kompatibilní se sběrnici TU2C-Link
- Nové a rozšířené funkce vnitřních jednotek NextGen
- Kompatibilní s RAV-GM***1ATP-E, RAV-GP***1AT(8)P-E



RBC-AMTU31-E



RAV-HMxxx BTP-E

A++



1 Classic DI 1-fázové
RAV-GVxxx ATP-E (BI-REF)
Dostupné od léta 2022



3 Classic DI 3-fázové
RAV-GVxxx AT8P-E (BI-REF)
Dostupné od podzimu 2022

Typ zařízení	Chlazení (kW) DI / S-DI ❄	Topení (kW) DI / S-DI ☀	Účinnost SEER / SCOP	Vzd. výkon (m ³ /h) Energ. třída	Rozměry V x Š / H (mm)	Akustický tlak (dB(A) / 1m)	Příkon/proud (kW / A)	Cena jednotková Kč bez DPH	Cena za sestavu Kč bez DPH	Cena jednotková € bez DPH	Cena za sestavu € bez DPH
Chladivo R32 (vnitřní jednotka BIREF)											
RAV-HM561 BTP-E RBC-AMTU31-E	5,0 / -	5,3 / -		480-800	275 x 700 x 750	25 - 33		29 900 Kč		1 220 €	
1 RAV-GV561 ATP-E	-	-	- / -	- / -	550 x 780 x 290	46 / 48	- / -	33 600 Kč	66 900 Kč	1 370 €	2 730 €
RAV-HM801 BTP-E RBC-AMTU31-E	6,7 / -	7,0 / -		720-1200	275 x 1000 x 750	26 - 34		33 900 Kč		1 385 €	
1 RAV-GV801 ATP-E	-	-	5,10 / 4,00	A / A+	550 x 780 x 290	48 / 51	- / -	43 600 Kč	80 900 Kč	1 780 €	3 305 €
RAV-HM1101 BTP-E RBC-AMTU31-E	9,5 / -	10,0 / -		1260-2100	275 x 1400 x 750	33 - 40		41 800 Kč		1 710 €	
1 RAV-GV1101 ATP-E	-	-	5,10 / 3,80	A / A	630 x 800 x 300	53 / 55	- / -	55 600 Kč	100 800 Kč	2 270 €	4 120 €
3 RAV-GV1101 AT8P-E	-	-	5,10 / 3,80	A / A	710 x 900 x 320	53 / 55	- / -	64 300 Kč	109 500 Kč	2 625 €	4 475 €
RAV-HM1401 BTP-E RBC-AMTU31-E	12,1 / -	12,3 / -		1260-2100	275 x 1400 x 750	33 - 40		43 200 Kč		1 765 €	
1 RAV-GV1401 ATP-E	-	-	5,10 / 3,80	- / -	710 x 900 x 320	54 / 57	- / -	63 000 Kč	109 600 Kč	2 575 €	4 480 €
3 RAV-GV1401 AT8P-E	-	-	5,10 / 3,80	- / -	710 x 900 x 320	54 / 57	- / -	69 300 Kč	115 900 Kč	2 830 €	4 735 €
RAV-HM1601 BTP-E RBC-AMTU31-E	13,0 / -	13,5 / -		1500-2100	275 x 1400 x 750	33 - 40		46 900 Kč		1 915 €	
1 RAV-GV1601 ATP-E	-	-	5,90 / 4,20	- / -	890 x 900 x 320	56 / 57	- / -	82 000 Kč	132 300 Kč	3 350 €	5 405 €
3 RAV-GV1601 AT8P-E	-	-	5,90 / 4,20	- / -	890 x 900 x 320	56 / 57	- / -	95 500 Kč	145 800 Kč	3 900 €	5 955 €

PŘÍSLUŠENSTVÍ

RBC-AMTU31-E	Standardní kabelový ovladač	3 400 Kč	140 €
TCB-AX32E2	Sada IR dálkový ovladač + samostatný přijímač pro všechny jednotky (univerzální použití)	9 000 Kč	370 €
TCB-SF56C6BPE	Příruba výdechu/sání (2 × Ø 200 mm) RAV: vel. 5 / VRF: vel. 5 až 18	3 800 Kč	155 €
TCB-SF80C6BPE	Příruba výdechu/sání (3 × Ø 200 mm) RAV: vel. 8 / VRF: vel. 24 až 30	4 500 Kč	185 €
TCB-SF160C6BPE	Příruba výdechu/sání (4 × Ø 200 mm) RAV: vel. 11 až 16 / VRF: vel. 36 až 56	5 700 Kč	235 €
TCB-FF101URE2	Příruba pro přívod čerstvého vzduchu Ø 100 mm	1 800 Kč	75 €

MEZISTROPNÍ

- Konstrukční výška pouze 275 mm
- Vzduchový filtr
- Vyšší externí statický tlak až 120 Pa
- Vestavné čerpadlo kondenzátu s dopravní výškou 850 mm (od spodního okraje jednotky)



RBC-AMT32E



RAV-RMxxxBTP-E



1 DI 1-fázové
RAV-GMxxx ATP-E

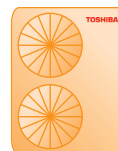

3 DI 3-fázové
RAV-GMxxx AT8P-E



1 S-DI 1-fázové
RAV-GPxxx AT(W)-E

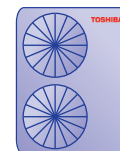

3 S-DI 3-fázové
RAV-GPxxx AT8-E

Typ zařízení	Chlazení (kW) DI / S-DI	Topení (kW) DI / S-DI	Účinnost SEER / SCOP	Vzd. výkon (m ³ /h) Energ. třída	Rozměry V x Š x H (mm)	Akustický tlak (dB(A) / 1m)	Příkon/proud (kW / A)	Cena jednotková Kč bez DPH	Cena za sestavu Kč bez DPH	Cena jednotková € bez DPH	Cena za sestavu € bez DPH
Chladivo R32 (vnitřní jednotka BIREF)											
RAV-RM561 BTP-E RBC-AMTU31-E	5,0 / 5,0	5,3 / 5,6		480-800 ovladač	275 x 700 x 750 120 x 120 x 15	25 - 33		29 900 Kč 3 400 Kč		1 220 € 140 €	
1 RAV-GM561 ATP-E	1,5-5,6	1,5-6,3	5,28 / 4,08	A / A+	550 x 780 x 290	46 / 48	1,62 / 7,04	39 100 Kč	72 400 Kč	1 595 €	2 955 €
1 RAV-GP561 ATW-E	1,2-5,6	0,9-7,4	5,60 / 4,24	A+ / A+	630 x 799 x 299	46 / 48	1,61 / 7,00	49 600 Kč	82 900 Kč	2 025 €	3 385 €
RAV-RM801 BTP-E RBC-AMTU31-E	6,7 / 7,1	7,7 / 8,0		720-1200 ovladač	275 x 1000 x 750 120 x 120 x 15	26 - 34		33 900 Kč 3 400 Kč		1 385 € 140 €	
1 RAV-GM801 ATP-E	1,5-7,4	1,5-9,0	5,20 / 4,13	A / A+	550 x 780 x 290	48 / 52	2,32 / 10,09	50 100 Kč	87 400 Kč	2 045 €	3 570 €
1 RAV-GP801 ATW-E	1,9-8,0	1,3-11,3	7,50 / 4,81	A++ / A++	1050 x 1010 x 370	46 / 48	1,63 / 7,09	64 100 Kč	101 400 Kč	2 615 €	4 140 €
RAV-GM901 BTP-E RBC-AMTU31-E	8,0 / -	9,0 / -		1000-1700 ovladač	275 x 1400 x 750 120 x 120 x 15	30 - 37		39 200 Kč 3 400 Kč		1 600 € 140 €	
1 RAV-GM901 ATP-E	1,9-8,8	1,6-9,9	6,10 / 4,60	A++ / A++	630 x 800 x 300	51 / 55	2,67 / 11,61	55 200 Kč	97 800 Kč	2 255 €	3 995 €
RAV-RM1101 BTP-E RBC-AMTU31-E	9,5 / 10,0	11,2 / 11,2		1260-2100 ovladač	275 x 1400 x 750 120 x 120 x 15	33 - 40		41 800 Kč 3 400 Kč		1 710 € 140 €	
1 RAV-GM1101 ATP-E	3,0-11,2	3,0-13,0	5,28 / 4,19	A / A+	890 x 900 x 320	54 / 57	2,99 / 13,00	65 800 Kč	111 000 Kč	2 685 €	4 535 €
3 RAV-GM1101 AT8P-E	3,0-11,2	3,0-13,0	5,28 / 4,19	A / A+	890 x 900 x 320	54 / 57	2,99 / 4,33	71 700 Kč	116 900 Kč	2 925 €	4 775 €
1 RAV-GP1101 AT-E	3,1-12,0	2,6-13,0	6,60 / 4,24	A++ / A+	1550 x 1010 x 370	49 / 50	2,73 / 11,87	95 400 Kč	140 600 Kč	3 895 €	5 745 €
3 RAV-GP1101 AT8-E	2,6-12,0	2,4-15,6	5,70 / 4,14	A+ / A+	1340 x 900 x 320	49 / 50	2,76 / 4,00	93 300 Kč	138 500 Kč	3 810 €	5 660 €
RAV-RM1401 BTP-E RBC-AMTU31-E	12,1 / 12,5	13,0 / 14,0		1260-2100 ovladač	275 x 1400 x 750 120 x 120 x 15	33 - 40		43 200 Kč 3 400 Kč		1 765 € 140 €	
1 RAV-GM1401 ATP-E	3,0-13,2	3,0-16,0	5,36 / 4,19	- / -	890 x 900 x 320	55 / 57	3,60 / 15,65	71 000 Kč	117 600 Kč	2 900 €	4 805 €
3 RAV-GM1401 AT8P-E	3,0-13,2	3,0-16,0	5,36 / 4,19	- / -	890 x 900 x 320	55 / 57	3,60 / 5,20	76 700 Kč	123 300 Kč	3 130 €	5 035 €
1 RAV-GP1401 AT-E1	3,1-14,0	2,6-16,5	6,06 / 4,24	- / -	1550 x 1010 x 370	50 / 51	3,63 / 15,78	105 300 Kč	151 900 Kč	4 300 €	6 205 €
3 RAV-GP1401 AT8-E	2,6-14,0	2,4-18,0	5,48 / 3,94	- / -	1340 x 900 x 320	51 / 51	3,66 / 5,28	97 700 Kč	144 300 Kč	3 990 €	5 895 €
RAV-RM1601 BTP-E RBC-AMTU31-E	14,0 / 14,0	16,0 / 16,0		1500-2100 ovladač	275 x 1400 x 750 120 x 120 x 15	33 - 40		46 900 Kč 3 400 Kč		1 915 € 140 €	
1 RAV-GM1601 ATP-E	3,0-16,0	3,0-18,0	5,30	- / -	1340 x 900 x 320		5,13 / 22,30	95 100 Kč	145 400 Kč	3 885 €	5 940 €
3 RAV-GM1601 AT8P-E	3,0-16,0	3,0-18,0	5,30	- / -	1340 x 900 x 320		5,13 / 7,43	108 900 Kč	159 200 Kč	4 445 €	6 500 €
3 RAV-GP1601 AT8-E	2,6-16,0	2,4-19,0	5,36	- / -	1340 x 900 x 320		4,49 / 6,48	111 200 Kč	161 500 Kč	4 540 €	6 595 €

PŘÍSLUŠENSTVÍ

TCB-AX32E2	Sada IR dálkový ovladač + samostatný přijímač pro všechny jednotky (univerzální použití)	9 000 Kč	370 €
TCB-SF56C6BPE	Příruba výdechu/sání (2 × Ø 200 mm) RAV: vel. 5 / VRF: vel. 5 až 18	3 800 Kč	155 €
TCB-SF80C6BPE	Příruba výdechu/sání (3 × Ø 200 mm) RAV: vel. 8 / VRF: vel. 24 až 30	4 500 Kč	185 €
TCB-SF160C6BPE	Příruba výdechu/sání (4 × Ø 200 mm) RAV: vel. 11 až 16 / VRF: vel. 36 až 56	5 700 Kč	235 €

MEZISTROPNÍ VYSOKOTLAKÉ

- Vysokotlaké kanálové jednotky s externím statickým tlakem až 250 Pa
- Kombinace s venkovními jednotkami RAV BIG DIGITAL INVERTER
- Možnost instalace pouze provedení Single-Split 1:1 (nelze pro RAV Multi kombinace)
- Možnost dlouhých vzduchotechnických rozvodů
- Připojení pomocí příruby s odhlučněním (s plátnem)
- Pouze chlazení je možné získat naprogramováním



RAV-SMxxxDTP-E



3 **DI-BIG 3-fázové**
RAV-GMxxx AT8-E
RAV-SMxxx AT8-E



RBC-AMT32E



Typ zařízení	Chlazení (kW)		Topení (kW)		Účinnost EER / COP	Vzd. výkon (m ³ /h) Energ. třída	Rozměry V x Š x H (mm)	Akustický tlak (dB(A) / 1m)	Příkon/proud (kW / A)	Cena jednotková	Cena za sestavu	Cena jednotková	Cena za sestavu
	DI / S-DI	DI / S-DI	DI / S-DI	DI / S-DI						Kč bez DPH	Kč bez DPH	€ bez DPH	€ bez DPH
Chladivo R32 (vnitřní jednotka BIREF)													
RAV-RM2241 DTP-E2	19,0	22,4				3 800	448 x 1400 x 900	36 / 44	5,71 / 8,24	119 900 Kč		4 900 €	
RBC-AMTU31-E						ovladač	120 x 120 x 15			3 400 Kč		140 €	
3 RAV-GM2241 AT8-E1	4,6-22,4	4,6-25,0	5,82 / 3,78	- / -		1550 x 1010 x 370	58 / 60	3x 400V		163 900 Kč	287 200 Kč	6 690 €	11 730 €
RAV-RM2801 DTP-E2	22,5	27,0				4 800	448 x 1400 x 900	38 / 46	7,52 / 10,85	126 400 Kč		5 160 €	
RBC-AMTU31-E						ovladač	120 x 120 x 15			3 400 Kč		140 €	
3 RAV-GM2801 AT8-E1	4,6-27,0	4,6-31,5	5,49 / 3,69	- / -		1550 x 1010 x 370	61 / 63	3x 400V		179 900 Kč	309 700 Kč	7 350 €	12 650 €

PŘÍSLUŠENSTVÍ

RBC-AMTU31-E **	Základní ovladač s LCD displejem pro jednotky systému RAV	120 x 120 x 15 mm	3 400 Kč	140 €
RBC-AMSU51-ES **	Komfortní ovladač s podsvíceným LCD displejem, HotKeys (nahrazuje RBC-AMT32-E)	120 x 120 x 20 mm	4 600 Kč	190 €
TCB-AX32E2 RBC-AXU31-E **	Univerzální infra dálkový ovladač a přijímač (nahrazuje RBC-AMT32-E)		9 000 Kč 10 400 Kč	370 € 425 €
TCB-IFCB5-PE	Modul pro externí řízení On/Off (kontaktem od kartového systému, okna nebo relé)		1 600 Kč	67 €
TCB-PX100-PE	Elektrobox pro TCB-IFCB5-PE		1 100 Kč	45 €
TCB-PCUC2E	I/O Modul pro vstupy a výstupy (alarm, hlášení provozu, externí řízení)		4 500 Kč	185 €
TCB-DP40DPE	Čerpadlo kondenzátu, RAV: 22 + 28 / VRF: 72 + 96		10 900 Kč	445 €
TCB-LK2801DP-E	Long-Life Filter Set – pro RAV modely velikostí: 22 + 28 / VRF: 72 + 96		3 800 Kč	155 €

Pouze hodnoty COP, EER a energetické třídy dle normy EUROVENT (nikoliv SEER a SCOP)

** Ovladač podporuje speciální funkce SMMS-u nad 64 jednotek

MEZISTROPNÍ NÍZKÉ

- Malá konstrukční výška pouze 210 mm
- Určený k vestavbě do snížených podhledů
- Možnost přívodu čerstvého vzduchu
- Externí statický tlak až 44 Pa
- Automatický restart při výpadku proudu
- Čerpadlo kondenzátu s výtlakem až do 850 mm



RBC-AMT32E



RAV-RMxxx SDT-E (BI-REF)



DI 1-fázové
RAV-GMxxx ATP-E (BI-REF)
RAV-SMxxx ATP-E (R410A)



S-DI 1-fázové
RAV-GP561 ATW-E (BI-REF)
RAV-SP564 ATP-E (R410A)

Typ zařízení	Chlazení (kW) DI / S-DI	Topení (kW) DI / S-DI	Účinnost SEER / SCOP	Vzd. výkon (m ³ /h) Energ. třída	Rozměry V x Š / H (mm)	Akustický tlak (dB(A) / 1m)	Příkon/proud (kW / A)	Cena jednotková Kč bez DPH	Cena za sestavu Kč bez DPH	Cena jednotková € bez DPH	Cena za sestavu € bez DPH
Chladivo R32 (vnitřní jednotka BIREF)											
RAV-RM301 SDT-E	2,5 / -	3,4 / -		480-660	210 x 845 x 645	33 - 39		31 900 Kč		1 305 €	
RBC-AMTU31-E				ovladač	120 x 120 x 15			3 400 Kč		140 €	
1 RAV-GM301 ATP-E	0,9-3,0	0,8-4,5	6,29 / 4,60	A++ / A++	550 x 780 x 290	46 / 47	0,86 / 3,74	28 100 Kč	63 400 Kč	1 145 €	2 590 €
RAV-RM401 SDT-E	3,6 / -	4,0 / -		522-690	210 x 845 x 645	33 - 39		32 800 Kč		1 340 €	
RBC-AMTU31-E				ovladač	120 x 120 x 15			3 400 Kč		140 €	
1 RAV-GM401 ATP-E	0,9-4,0	0,8-5,0	5,86 / 4,01	A+ / A+	550 x 780 x 290	49 / 50	0,97 / 4,22	34 400 Kč	70 600 Kč	1 405 €	2 885 €
RAV-RM561 SDT-E	5,0 / 5,0	5,3 / 5,6		582-780	210 x 845 x 645	36 - 45		33 600 Kč		1 375 €	
RBC-AMTU31-E				ovladač	120 x 120 x 15			3 400 Kč		140 €	
1 RAV-GM561 ATP-E	1,5-5,6	1,5-6,3	5,14 / 4,16	A+ / A+	550 x 780 x 290	46 / 48	1,50 / 6,52	39 100 Kč	76 100 Kč	1 595 €	3 110 €
1 RAV-GP561 ATW-E	1,2-5,6	0,9-7,0	5,77 / 4,20	A+ / A+	630 x 799 x 299	46 / 48	1,58 / 6,87	49 600 Kč	86 600 Kč	2 025 €	3 540 €

PŘÍSLUŠENSTVÍ

TCB-IFCB5-PE	Modul pro externí řízení On/Off (kontaktem od kartového systému, okna nebo relé)	1 600 Kč	67 €
TCB-PX100-PE	Elektrobox pro TCB-IFCB5-PE	1 100 Kč	45 €
TCB-FF101URE2	Příruba pro přívod čerstvého vzduchu Ø 100 mm	1 800 Kč	75 €

SPOLEČNÉ PŘÍSLUŠENSTVÍ

PRO MEZISTROPNÍ JEDNOTKY NÍZKÉ A STANDARDNÍ

RBC-AMTU31-E **	Základní ovladač s LCD displejem pro jednotky systému RAV	120 x 120 x 15 mm	3 400 Kč	140 €
RBC-AMSU51-ES **	Komfortní ovladač s podsvíceným LCD displejem, HotKeys (nahrazuje RBC-AMT32-E)	120 x 120 x 20 mm	4 500 Kč	185 €
TCB-AX32E2	Univerzální infra dálkový ovladač a přijímač (nahrazuje RBC-AMT32-E)		9 000 Kč	370 €
RBC-AXU31-E **			10 400 Kč	425 €
TCB-IFCB5-PE	Modul pro externí řízení On/Off (kontaktem od kartového systému, okna nebo relé)		1 600 Kč	67 €
TCB-PX30MUE	Interface Kit – nutný při použití Adaptéru TCC-Link (TCB-PCNT30TLE2)		3 000 Kč	125 €
TCB-FF101URE2	Příruba pro přívod čerstvého vzduchu Ø 100 mm		1 800 Kč	75 €

** Ovladač podporuje speciální funkce SMMS-u nad 64 jednotek

SKŘÍŇOVÉ

- Ideální pro velké sály a místnosti
- Komfortní ovladač RBC-AMS55E-ES již součástí jednotky
- Detektor úniku chladiva s možností vyhlášení poplachu nebo spuštění provětrání
- Velmi malý půdorys jednotky
- Volně stojící jednotka Plug & Play

A++



RAV-RMxxx FT-ES

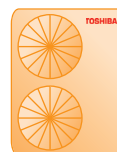
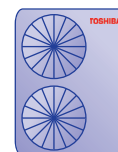

RBC-AMT32E

1 DI 1-fázové
RAV-GMxxx AT(P)-E(1)3 DI 3-fázové
RAV-GMxxx AT8P-E1 S-DI 1-fázové
RAV-GPxxx AT(W)-E3 S-DI 3-fázové
RAV-GPxxx AT8-E

Typ zařízení	Chlazení (kW) DI / S-DI *	Topení (kW) DI / S-DI *	Účinnost SEER / SCOP	Vzd. výkon (m ³ /h) Energ. třída	Rozměry V x Š / H (mm)	Akustický tlak (dB(A) / 1m)	Příkon/proud (kW / A)	Cena jednotková Kč bez DPH	Cena za sestavu Kč bez DPH	Cena jednotková € bez DPH	Cena za sestavu € bez DPH
Chladivo R32 (vnitřní jednotka BIREF)											
RAV-RM561 FT-ES*	5,0 / 5,0	5,3 / 5,6		600-820	1750 x 600 x 210	38 / 46		61 400 Kč		2 510 €	
1 RAV-GM561 ATP-E	1,5-5,6	1,5-6,3	5,15 / 4,00	A / A+	550 x 780 x 290	46 / 48	1,72 / 7,48	39 100 Kč	100 500 Kč	1 595 €	4 105 €
1 RAV-GP561 ATW-E	1,2-5,6	0,9-7,0	5,75 / 4,20	A+ / A+	630 x 799 x 299	48 / 46	1,65 / 7,17	49 600 Kč	111 000 Kč	2 025 €	4 535 €
RAV-RM801 FT-ES*	6,7 / 7,1	7,7 / 8,0		640-930	1750 x 600 x 210	41 / 50		64 800 Kč		2 645 €	
1 RAV-GM801 ATP-E	1,5-7,40	1,5-9,0	4,89 / 3,81	B / A	550 x 780 x 290	48 / 52	3,20 / 13,91	50 100 Kč	114 900 Kč	2 045 €	4 690 €
1 RAV-GP801 ATW-E	1,9-8,00	1,3-11,3	6,24 / 4,41	A++ / A+	1050 x 1010 x 370	46 / 48	2,37 / 10,30	64 100 Kč	128 900 Kč	2 615 €	5 260 €
RAV-RM1101 FT-ES*	9,5 / 10,0	11,2 / 12,5		1190-1660	1750 x 600 x 390	41 / 51		71 400 Kč		2 915 €	
1 RAV-GM1101 ATP-E	3,0-11,2	3,0-13,0	5,16 / 3,92	A / A	890 x 900 x 320	54 / 57	3,19 / 13,87	65 800 Kč	137 200 Kč	2 685 €	5 600 €
3 RAV-GM1101 AT8P-E	3,0-11,2	3,0-13,0	5,16 / 3,92	A / A	890 x 900 x 320	54 / 57	3,19 / 4,60	71 700 Kč	143 100 Kč	2 925 €	5 840 €
1 RAV-GP1101 AT-E	3,1-12,0	2,6-13,0	6,67 / 4,37	A+ / A+	1550 x 1010 x 370	49 / 50	2,76 / 12,00	95 400 Kč	166 800 Kč	3 895 €	6 810 €
3 RAV-GP1101 AT8-E	2,6-12,0	2,4-14,0	5,86 / 4,00	A+ / A+	1340 x 900 x 320	49 / 50	3,09 / 4,46	93 300 Kč	164 700 Kč	3 810 €	6 725 €
RAV-RM1401 FT-ES*	12,1 / 12,5	13,0 / 14,0		1350-1760	1750 x 600 x 390	45 / 53		72 800 Kč		2 975 €	
1 RAV-GM1401 ATP-E	3,0-13,2	3,0-16,0	4,86 / 3,90	- / -	890 x 900 x 320	55 / 57	4,01 / 17,43	71 000 Kč	143 800 Kč	2 900 €	5 875 €
3 RAV-GM1401 AT8P-E	3,0-13,2	3,0-16,0	4,86 / 3,90	- / -	890 x 900 x 320	55 / 57	4,01 / 5,79	76 700 Kč	149 500 Kč	3 130 €	6 105 €
1 RAV-GP1401 AT-E	3,1-14,0	2,6-16,5	6,10 / 4,35	- / -	1550 x 1010 x 370	50 / 51	3,97 / 17,26	105 300 Kč	178 100 Kč	4 300 €	7 275 €
3 RAV-GP1401 AT8-E	2,6-14,0	2,4-18,0	5,65 / 4,00	- / -	1340 x 900 x 320	51 / 52	3,81 / 5,52	97 700 Kč	170 500 Kč	3 990 €	6 965 €
RAV-RM1601 FT-ES*	14,0 / 14,0	16,0 / 16,0		1350-1760	1750 x 600 x 390	45 / 53		74 100 Kč		3 025 €	
1 RAV-GM1601 ATP-E	3,0-16,0	3,0-18,0	- / -	- / -	1340 x 900 x 320	53 / 55	- / -	95 100 Kč	169 200 Kč	3 885 €	6 910 €
3 RAV-GM1601 AT8P-E	3,0-16,0	3,0-18,0	- / -	- / -	1340 x 900 x 320	53 / 55	- / -	108 900 Kč	183 000 Kč	4 445 €	7 470 €
3 RAV-GP1601 AT8-E	2,6-16,0	2,4-19,0	5,55 / 3,96	- / -	1340 x 900 x 320	51 / 53	4,83 / 7,00	111 200 Kč	185 300 Kč	4 540 €	7 565 €

Vnitřní jednotky RAV-HM***** bez integrovaného komfortního ovladače

* Vnitřní jednotky: do vyprodání zásob

Venkovní jednotky jsou kompatibilní také s novými vnitřními jednotkami RAV-HM*****

PODSTROPNÍ

- > Hladký, oblý, nadčasový design
- > Vyšší SEER a SCOP, výkon až 12,5 kW
- > Plně klimatizování prostoru výšky až 4,3 m
- > Tiché provedení
- > Samočisticí provedení výměníku



RBC-AMT32E



1 DI 1-fázové
RAV-GMxxx ATP-E

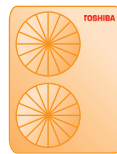

3 DI 3-fázové
RAV-GMxxx AT8P-E



RAV-RMxxx CTP-E



1 S-DI 1-fázové
RAV-GPxxx AT(P/W)-E

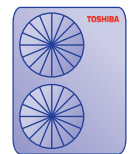

3 S-DI 3-fázové
RAV-SPxxx AT8P-E

Typ zařízení	Chlazení (kW) DI / S-DI	Topení (kW) DI / S-DI	Účinnost SEER / SCOP	Vzd.výkon (m³/h) Energ. třída	Rozměry V x Š x H (mm)	Akustický tlak (dB(A) / 1m)	Příkon/proud (kW / A)	Cena jednotková Kč bez DPH	Cena za sestavu Kč bez DPH	Cena jednotková € bez DPH	Cena za sestavu € bez DPH
Chladivo R32 (vnitřní jednotka BIREF)											
RAV-RM401 CTP-E	3,6 / -	4,0 / -		540-900	235 x 952 x 690	28 - 37		27 800 Kč		1 135 €	
RBC-AMTU31-E				ovladač	120 x 120 x 15			3 400 Kč		140 €	
1 RAV-GM401 ATP-E	0,9-4,0	0,8-5,0	6,34 / 5,10	A++ / A+++	550 x 780 x 290	49 / 50	0,78 / 3,39	34 400 Kč	65 600 Kč	1 405 €	2 680 €
RAV-RM561 CTP-E	5,0 / 5,0	5,3 / 5,6		540-900	235 x 952 x 690	28 - 37		29 500 Kč		1 205 €	
RBC-AMTU31-E				ovladač	120 x 120 x 15			3 400 Kč		140 €	
1 RAV-GM561 ATP-E	1,5-5,6	1,5-6,3	5,50 / 4,32	A / A+	550 x 780 x 290	46 / 48	1,36 / 5,91	39 100 Kč	72 000 Kč	1 595 €	2 940 €
RAV-GP561 ATW-E	1,2-5,6	0,9-7,4	6,76 / 4,70	A++ / A++	630 x 799 x 299	46 / 48	1,39 / 6,04	49 600 Kč	82 500 Kč	2 025 €	3 370 €
RAV-RM801 CTP-E	6,9 / 7,1	7,7 / 8,0		750-1410	235 x 1270 x 690	29 - 41		33 300 Kč		1 360 €	
RBC-AMTU31-E				ovladač	120 x 120 x 15			3 400 Kč		140 €	
1 RAV-GM801 ATP-E	1,5-7,4	1,5-9,0	5,62 / 4,21	A+ / A+	550 x 780 x 290	48 / 52	2,13 / 9,26	50 100 Kč	86 800 Kč	2 045 €	3 545 €
RAV-GP801 ATW-E	1,9-8,0	1,3-11,3	7,95 / 5,05	A++ / A++	1050 x 1010 x 370	46 / 48	1,80 / 7,83	64 100 Kč	100 800 Kč	2 615 €	4 115 €
RAV-GM901 CTP-E	8,0 / -	9,0 / -		900-1600	235 x 1586 x 690	30 - 42		36 800 Kč		1 505 €	
RBC-AMTU31-E				ovladač	120 x 120 x 15			3 400 Kč		140 €	
1 RAV-GM901 ATP-E	1,9-8,8	1,6-9,9	6,10 / 4,60	A++ / A++	630 x 800 x 300	51 / 55	2,65 / 11,52	55 200 Kč	95 400 Kč	2 255 €	3 900 €
RAV-RM1101 CTP-E	9,5 / 10,0	11,2 / 11,2		1020-1860	235 x 1586 x 690	32 - 44		37 800 Kč		1 545 €	
RBC-AMTU31-E				ovladač	120 x 120 x 15			3 400 Kč		140 €	
1 RAV-GM1101 ATP-E	3,0-11,2	3,0-13,0	5,86 / 4,27	A+ / A+	890 x 900 x 320	54 / 57	2,94 / 12,78	65 800 Kč	107 000 Kč	2 685 €	4 370 €
3 RAV-GM1101 AT8P-E	3,0-11,2	3,0-13,0	5,86 / 4,27	A++ / A+	890 x 900 x 320	54 / 57	2,94 / 4,24	71 700 Kč	112 900 Kč	2 925 €	4 610 €
1 RAV-GP1101 AT-E	3,1-12,0	2,6-13,0	8,23 / 4,72	A++ / A++	1550 x 1010 x 370	49 / 50	2,38 / 10,35	95 400 Kč	136 600 Kč	3 895 €	5 580 €
3 RAV-GP1101 AT8-E	2,6-12,0	2,4-14,0	6,61 / 4,21	A++ / A+	1340 x 900 x 320	49 / 50	2,51 / 3,62	93 300 Kč	134 500 Kč	3 810 €	5 495 €
RAV-RM1401 CTP-E	12,1 / 12,5	13,0 / 14,0		1200-2040	235 x 1586 x 690	35 - 46		42 100 Kč		1 720 €	
RBC-AMTU31-E				ovladač	120 x 120 x 15			3 400 Kč		140 €	
1 RAV-GM1401 ATP-E	3,0-13,2	3,0-16,0	5,36 / 4,19	A+ / A+	890 x 900 x 320	55 / 57	3,48 / 15,13	71 000 Kč	116 500 Kč	2 900 €	4 760 €
3 RAV-GM1401 AT8P-E	3,0-13,2	3,0-16,0	5,36 / 4,19	- / -	890 x 900 x 320	55 / 57	3,48 / 5,02	76 700 Kč	122 200 Kč	3 130 €	4 990 €
1 RAV-GP1401 AT-E	3,1-14,0	2,6-16,5	7,58 / 4,71	- / -	1550 x 1010 x 370	50 / 51	3,59 / 15,61	105 300 Kč	150 800 Kč	4 300 €	6 160 €
3 RAV-GP1401 AT8-E	2,6-14,0	2,4-18,0	6,30 / 4,20	- / -	1340 x 900 x 320	51 / 52	3,48 / 5,02	97 700 Kč	143 200 Kč	3 990 €	5 850 €
RAV-RM1601 CTP-E	14,0 / 14,0	16,0 / 16,0		1260-2040	235 x 1586 x 690	36 - 46		44 500 Kč		1 820 €	
RBC-AMTU31-E				ovladač	120 x 120 x 15			3 400 Kč		140 €	
1 RAV-GM1601 ATP-E	3,0-16,0	3,0-18,0	5,90 / 4,35	- / -	1340 x 900 x 320	53 / 55	4,69 / 20,39	95 100 Kč	143 000 Kč	3 885 €	5 845 €
3 RAV-GM1601 AT8P-E	3,0-16,0	3,0-18,0	5,90 / 4,35	- / -	1340 x 900 x 320	53 / 55	4,69 / 6,77	108 900 Kč	156 800 Kč	4 445 €	6 405 €
3 RAV-GP1601 AT8-E	2,6-16,0	2,4-19,0	6,00 / 4,19	- / -	1340 x 900 x 320	51 / 53	4,30 / 6,21	111 200 Kč	159 100 Kč	4 540 €	6 500 €

PŘÍSLUŠENSTVÍ PODSTROPNÍCH JEDNOTEK

RBC-AXU31C-E **	Sada IR dálkový ovladač + přijímač pro podstropní jednotky	7 900 Kč	325 €
TCB-DP31CE	Čerpadlo kondenzátu; výtlačná výška 600 mm, měřeno od spodního okraje jednotky	9 900 Kč	405 €
TCB-KP13CE	Tvarovka pro připojení rozvodů (nutné při použití čerpadla kondenzátu), RAV: vel. 4 + 5 / VRF: vel. 15 + 18	2 300 Kč	95 €
TCB-PCUC2E	I/O Modul pro vstupy a výstupy (alarm, hlášení provozu, externí řízení)	4 500 Kč	185 €

** Ovladač podporuje speciální funkce SMMS-u nad 64 jednotek

VENKOVNÍ JEDNOTKY



1 DI 1-fázové
RAV-SMxxx ATP-E
RAV-GMxxx ATP-E

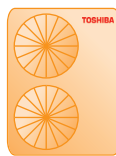

3 DI 3-fázové
RAV-SMxxx AT8P-E
RAV-SPxxx AT8P-E



1 S-DI 1-fázové
RAV-SPxxx ATP-E
RAV-GPxxx AT(W)-E

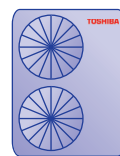

3 S-DI 3-fázové
RAV-SPxxx AT8P-E
RAV-GPxxx AT8P-E



3 DI-BIG 3-fázové
RAV-GMxxx AT8-E
RAV-SMxxx AT8-E

Typ zařízení	Chlazení (kW)		Topení (kW)		Účinnost		Energ.třída	Rozměry V x Š / H (mm)	Příkon/proud (kW / A)	Cena jednotková Kč bez DPH	Cena jednotková € bez DPH
	DI / S-DI	DI / S-DI	DI / S-DI	DI / S-DI	SEER	SCOP					
Chladivo R32											
1 RAV-GM301 ATP-E	2,5	3,4	6,36	4,10	A++ / A+		550 x 780 x 290	0,86 / 3,74		28 100 Kč	1 145 €
1 RAV-GM401 ATP-E	3,6	4,0	6,12	4,22	A++ / A++		550 x 780 x 290	0,97 / 4,21		34 400 Kč	1 405 €
1 RAV-GM561 ATP-E	5,0	5,3	6,19	4,00	A++ / A+		550 x 780 x 290	1,79 / 7,78		39 100 Kč	1 595 €
1 RAV-GM801 ATP-E	6,7	7,7	5,73	4,01	A+ / A+		550 x 780 x 290	3,20 / 13,91		50 100 Kč	2 045 €
1 RAV-GM901 ATP-E	8,0	9,0	6,10	4,10	A++ / A+		630 x 800 x 300	2,67 / 11,61		55 200 Kč	2 255 €
1 RAV-GM1101 ATP-E	9,5	11,2	6,10	4,20	A++ / A+		890 x 900 x 320	3,19 / 13,87		65 800 Kč	2 685 €
1 RAV-GM1401 ATP-E	12,1	13,0	5,36	4,19	A+ / A+		890 x 900 x 320	4,01 / 17,43		71 000 Kč	2 900 €
1 RAV-GM1601 ATP-E	14,0	16,0	6,30	4,35	- / -		1340 x 900 x 320	5,13 / 22,30		95 100 Kč	3 885 €
3 RAV-GM1101 AT8P-E	9,5	11,2	6,10	4,20	A++ / A+		890 x 900 x 320	3,19 / 4,60		71 700 Kč	2 925 €
3 RAV-GM1401 AT8P-E	12,1	13,0	5,36	4,19	- / -		890 x 900 x 320	4,71 / 6,80		76 700 Kč	3 130 €
3 RAV-GM1601 AT8P-E	14,0	16,0	6,30	4,30	- / -		1340 x 900 x 320	5,13 / 7,40		108 900 Kč	4 445 €
1 RAV-GP561 ATW-E	5,0	5,6	7,59	4,17	A++ / A+		630 x 799 x 299	1,65 / 7,17		49 600 Kč	2 025 €
1 RAV-GP801 ATW-E	7,1	8,0	7,34	4,13	A++ / A+		1050 x 1010 x 370	2,37 / 10,30		64 100 Kč	2 615 €
1 RAV-GP1101 AT-E	10,0	11,2	7,20	4,41	A++ / A+		1550 x 1010 x 370	2,76 / 12,00		95 400 Kč	3 895 €
1 RAV-GP1401 AT-E	12,5	14,0	7,58	4,71	- / -		1550 x 1010 x 370	3,97 / 17,26		105 300 Kč	4 300 €
3 RAV-GP1101 AT8-E	10,0	11,2	6,35	4,21	A++ / A+		1340 x 900 x 320	2,41 / 3,48		93 300 Kč	3 810 €
3 RAV-GP1401 AT8-E	12,5	14,0	6,30	4,20	- / -		1340 x 900 x 320	3,42 / 4,94		97 700 Kč	3 990 €
3 RAV-GP1601 AT8-E	14,0	16,0	6,00	4,19	- / -		1340 x 900 x 320	4,30 / 6,21		111 200 Kč	4 540 €
3 RAV-GM2241 AT8-E1	19,0	22,4	5,80	3,78	- / -		1550 x 1010 x 370	5,86 / 8,46		163 900 Kč	6 690 €
3 RAV-GM2801 AT8-E1	22,5	27,0	5,49	3,69	- / -		1550 x 1010 x 370	7,98 / 11,52		179 900 Kč	7 350 €
Chladivo R410 - DOPRODEJ											
1 RAV-SM304 ATP-E	2,5	3,4	5,96	4,98	A+ / A++		550 x 780 x 290	1,17 / 5,09		22 300 Kč	910 €
1 RAV-SM564 ATP-E	5,0	5,3	5,41	4,21	A / A+		550 x 780 x 290	1,69 / 7,35		31 110 Kč	1 270 €
1 RAV-SM1104 ATP-E	9,5	11,2	5,28	3,54	A+ / A+		890 x 900 x 320	3,11 / 13,52		52 550 Kč	2 145 €
1 RAV-SM1404 ATP-E	12,1	12,8			D / A		890 x 900 x 320	4,42 / 19,22		59 400 Kč	2 425 €
1 RAV-SM1603 AT-E1	14,0	16,0			B / A		1340 x 900 x 320	4,65 / 20,22		79 600 Kč	3 250 €
3 RAV-SM1104 AT8P-E	9,5	11,2			A+ / A+		890 x 900 x 320	3,18 / 4,59		63 330 Kč	2 585 €
3 RAV-SM1404 AT8P-E	12,1	12,8					890 x 900 x 320	4,71 / 6,80		64 190 Kč	3 040 €
1 RAV-SP564 ATP-E	5,0	5,6	5,45	4,28	A / A+		550 x 780 x 290	1,53 / 6,65		36 620 Kč	1 495 €
1 RAV-SP804 ATP-E	7,1	8,0	6,21	4,10	A++ / A+		890 x 900 x 320	2,37 / 10,30		49 000 Kč	2 000 €
3 RAV-SM2246 AT8-E	19,0	22,4					1550 x 1010 x 370	6,29 / 9,08		128 600 Kč	5 250 €
3 RAV-SM2806 AT8-E	22,5	27,0					1550 x 1010 x 370	8,75 / 12,63		140 800 Kč	5 750 €

PŘÍMÝ VÝPAR PRO VZT (DX-KIT)

- Kompletní DX-kit pro připojení DI/S-DI/BIG na přímý výpar
- Součástí dodávky je rozvaděč vybavený elektronikou, PC boardem, transformátorem, svorkovnicí a kabeláží
- Senzory pro instalaci k výparníku na potrubí součástí dodávky
- PMV ventil je součástí venkovní jednotky, není potřeba pájet
- RAV DX-kit je univerzální pro všechny výkony (programovatelné DN kódy)
- Možnost použít další rozhraní pro TCC-Link, např. Analog Interface 0-10V



1 S-DI 1-fázové



1 DI 1-fázové



3 DI 3-fázové

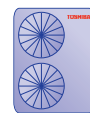

3 S-DI 3-fázové



3 DI-BIG 3-fázové



Typ zařízení	Chlazení (kW) *	Topení (kW) *	Účinnost SEER SCOP	Hmotnost (kg)	Rozměry v/š/h (mm)	Max. délka rozvodů (m)	Napájení (V)	Předplněno Doplnování	Cena venkovní jedn. Kč bez DPH	Cena venkovní jedn. € bez DPH
--------------	-----------------	---------------	--------------------	---------------	--------------------	------------------------	--------------	-----------------------	--------------------------------	-------------------------------

BIREF – Chladivo R32 i R410

RAV DX-KIT – ŘÍZENÍ DLE TEPLoty V PROSTORU

RAV-DXC010	2,5 - 23,0	3,4 - 27,0	napájení z venkovní jednotky, příkon celého zařízení dle venk. jednotky						31 700 Kč	1 295 €
RBC-AMTU31-E	nutné příslušenství		ovladač s LCD displejem, plným řízením a programováním DN kódů						3 400 Kč	140 €

RAV DX-KIT – PŘÍMÉ ŘÍZENÍ VÝKONU NAPĚTÍM 0 - 10 V

RBC-DXC031*	2,5 - 23,0	3,4 - 27,0	napájení z venkovní jednotky, příkon celého zařízení dle venk. jednotky; zapojení 1:1						33 900 Kč	1 385 €
Řízení signálem 0 - 10 V	požadavek výkonu od MaR		přímé řízení výkonu venkovní jednotky dle požadavku měření a regulace							

Typ zařízení	Chlazení (kW) *	Topení (kW) *	Cena venkovní jedn. Kč bez DPH	Cena venkovní jedn. € bez DPH
--------------	-----------------	---------------	--------------------------------	-------------------------------

Chladivo R410A – DOPRODEJ

RAV VENKOVNÍ JEDNOTKY

1 RAV-SM304 ATP-E	2,5	3,4	22 300 Kč	910 €
1 RAV-SM564 ATP-E	5,0	5,6	31 110 Kč	1 270 €
1 RAV-SM1104 ATP-E	11,2	13,0	52 550 Kč	2 145 €
1 RAV-SM1404 ATP-E	13,2	16,0	59 400 Kč	2 425 €
1 RAV-SM1603 AT-E1	16,0	19,0	79 600 Kč	3 250 €
3 RAV-SM1104 AT8P-E	11,2	13,0	63 300 Kč	2 585 €
3 RAV-SM1404 AT8P-E	13,2	16,0	64 190 Kč	2 620 €
1 RAV-SP564 ATP-E	5,0	5,6	36 620 Kč	1 495 €
1 RAV-SP804 ATP-E	7,1	8,0	49 000 Kč	2 000 €
3 RAV-SM2246 AT8-E	19,0	22,4	128 600 Kč	5 250 €
3 RAV-SM2806 AT8-E	22,5	27,0	140 800 Kč	5 750 €

Typ zařízení	Chlazení (kW) *	Topení (kW) *	Cena venkovní jedn. Kč bez DPH	Cena venkovní jedn. € bez DPH
--------------	-----------------	---------------	--------------------------------	-------------------------------

Chladivo R32

RAV VENKOVNÍ JEDNOTKY

1 RAV-GM301 ATP-E	2,5	3,4	28 100 Kč	1 145 €
1 RAV-GM401 ATP-E	3,6	4,0	34 400 Kč	1 405 €
1 RAV-GM561 ATP-E	5,0	5,3	39 100 Kč	1 595 €
1 RAV-GM801 ATP-E	6,7	7,7	50 100 Kč	2 045 €
1 RAV-GM901 ATP-E	8,0	9,0	55 200 Kč	2 255 €
1 RAV-GM1101 ATP-E	9,5	11,2	65 800 Kč	2 685 €
1 RAV-GM1401 ATP-E	12,1	13,0	71 000 Kč	2 900 €
1 RAV-GM1601 ATP-E	14,0	16,0	95 100 Kč	3 885 €
3 RAV-GM1101 AT8P-E	9,5	11,2	71 700 Kč	2 925 €
3 RAV-GM1401 AT8P-E	12,1	13,0	76 700 Kč	3 130 €
3 RAV-GM1601 AT8P-E	14,0	16,0	108 900 Kč	4 445 €
1 RAV-GP561 ATW-E	5,0	5,6	49 600 Kč	2 025 €
1 RAV-GP801 ATW-E	7,1	8,0	64 100 Kč	2 615 €
1 RAV-GP1101 AT-E	10,0	11,2	95 400 Kč	3 895 €
1 RAV-GP1401 AT-E	12,5	14,0	105 300 Kč	4 300 €
3 RAV-GP1101 AT8-E	10,0	11,2	93 300 Kč	3 810 €
3 RAV-GP1401 AT8-E	12,5	14,0	97 700 Kč	3 990 €
3 RAV-GP1601 AT8-E	14,0	16,0	111 200 Kč	4 540 €
3 RAV-GM2241 AT8-E1	19,0	22,4	163 900 Kč	6 690 €
3 RAV-GM2801 AT8-E1	22,5	27,0	179 900 Kč	7 350 €

PŘÍSLUŠENSTVÍ PRO RAV DX-KIT DO VZT

RBC-FDP3-PE	MODbus® + Analog Interface (ovl. odporem nebo 0 - 10 V – volba požad. teploty, on/off, lamely, otáčky (pouze pro RAV-DXC010))	17 000 Kč	700 €
RBC-FDP3-MODbus	MODbus® (pouze interface pro připojení na sběrnici MODbus)	12 000 Kč	495 €
TCB-PCOS1E2	Power modul – externí řízení: omezení výkonu 0%(Off)-50%-75%, tichý Noční provoz; výstup: provoz kompresoru (pro jednotky RAV DI a jednotky RAV-SP564AT-E / RAV-SP564 ATP-E)	7 400 Kč	305 €
TCB-KBOS4E	Power modul – externí řízení: omezení výkonu 0%(Off)-50%-75%, tichý Noční provoz; výstup: provoz kompresoru (pro jednotky RAV BIG-DI a S-DI mimo RAV-SP564AT-E / RAV-SP564 ATP-E)	1 100 Kč	45 €

* Ovladač RBC-AMTU32E je nutný pouze při spuštění pro zadání výkonových parametrů přímého výparu

DVEŘNÍ CLONY R32 / R410

- Tři základní tvarová provedení, vždy ve dvou variantách podle tlaku na výstupu vzduchu
- Provoz pouze v režimu topení nebo pouze ventilace vzduchu, v zimním i letním období
- Kompatibilní s venkovními jednotkami R410A Digital Inverter a Super Digital Inverter
- Jednoduchá instalace, volba pro výšku dveří 2,5-3,0 m, resp. 2,7-3,2 m

- 1 DI 1-fázové
- 3 DI 3-fázové
- 1 S-DI 1-fázové
- 3 S-DI 3-fázové

Typ zařízení	Venkovní jednotka	Chlazení (kW) DI / S-DI ❄	Topení (kW) DI / S-DI ☀	Vzduch. výkon (m³/h)	Rozměry V x Š x H (mm)	Výška dveří (m)	Max. šířka dveří (mm)	Příkon/proud (kW / A)	Cena jednotková Kč bez DPH	Cena jednotková € bez DPH
--------------	-------------------	---------------------------------	-------------------------------	----------------------	------------------------	-----------------	-----------------------	-----------------------	----------------------------	---------------------------

SAMOSTATNĚ VISÍCÍ

Chladivo R32

RAV-CT101 CH-M	1 1	-	8,0	1600	260 x 1210 x 490	2,5 - 3,0	1000	0,35 / -	208 500 Kč	8 510 €
RAV-CT101 CH-L	1 1	-	8,0	2210	260 x 1210 x 490	2,7 - 3,2	1000	0,53 / -	216 830 Kč	8 850 €
RAV-CT151 CH-M	1 3 1 3	-	11,2	2400	260 x 1710 x 490	2,5 - 3,0	1500	0,53 / -	243 900 Kč	9 955 €
RAV-CT151 CH-L	1 3 1 3	-	11,2	2950	260 x 1710 x 490	2,7 - 3,2	1500	0,70 / -	251 600 Kč	10 270 €
RAV-CT201 CH-M	1 3 1 3	-	14,0	3200	260 x 2210 x 490	2,5 - 3,0	2000	0,70 / -	274 300 Kč	11 195 €
RAV-CT201 CH-L	1 3 1 3	-	14,0	4420	260 x 2210 x 490	2,7 - 3,2	2000	1,05 / -	308 700 Kč	12 600 €
RAV-CT251 CH-M	1 3	-	16,0	4000	260 x 2710 x 490	2,5 - 3,0	2500	0,88 / -	309 800 Kč	12 645 €
RAV-CT251 CH-L	1 3	-	16,0	5160	260 x 2710 x 490	2,7 - 3,2	2500	1,23 / -	340 200 Kč	13 885 €



KAZETOVÉ DO STROPU

Chladivo R32

RAV-CT101 UH-M	1 1	-	8,0	1600	260 x 1050 x 780	2,5 - 3,0	1000	0,35 / -	219 200 Kč	8 945 €
RAV-CT101 UH-L	1 1	-	8,0	2210	260 x 1050 x 780	2,7 - 3,2	1000	0,53 / -	228 600 Kč	9 330 €
RAV-CT151 UH-M	1 3 1 3	-	11,2	2400	260 x 1550 x 780	2,5 - 3,0	1500	0,53 / -	245 700 Kč	10 030 €
RAV-CT151 UH-L	1 3 1 3	-	11,2	2950	260 x 1550 x 780	2,7 - 3,2	1500	0,70 / -	259 300 Kč	10 585 €
RAV-CT201 UH-M	1 3 1 3	-	14,0	3200	260 x 2050 x 780	2,5 - 3,0	2000	0,70 / -	278 000 Kč	11 345 €
RAV-CT201 UH-L	1 3 1 3	-	14,0	4420	260 x 2050 x 780	2,7 - 3,2	2000	1,05 / -	310 700 Kč	12 680 €
RAV-CT251 UH-M	1 3	-	16,0	4000	260 x 2550 x 780	2,5 - 3,0	2500	0,88 / -	330 600 Kč	13 495 €
RAV-CT251 UH-L	1 3	-	16,0	5160	260 x 2550 x 780	2,7 - 3,2	2500	1,23 / -	362 500 Kč	14 795 €



MEZISTROPNÍ

Chladivo R32

RAV-CT101 BH-M	1 1	-	8,0	1600	405-485 x 1105 x 720	2,5 - 3,0	1000	0,35 / -	230 100 Kč	9 390 €
RAV-CT101 BH-L	1 1	-	8,0	2210	405-485 x 1105 x 720	2,7 - 3,2	1000	0,53 / -	237 000 Kč	9 675 €
RAV-CT151 BH-M	1 3 1 3	-	11,2	2400	405-485 x 1605 x 720	2,5 - 3,0	1500	0,53 / -	272 700 Kč	11 130 €
RAV-CT151 BH-L	1 3 1 3	-	11,2	2950	405-485 x 1605 x 720	2,7 - 3,2	1500	0,70 / -	278 000 Kč	11 345 €
RAV-CT201 BH-M	1 3 1 3	-	14,0	3200	405-485 x 2105 x 720	2,5 - 3,0	2000	0,70 / -	308 200 Kč	12 580 €
RAV-CT201 BH-L	1 3 1 3	-	14,0	4420	405-485 x 2105 x 720	2,7 - 3,2	2000	1,05 / -	331 500 Kč	13 530 €
RAV-CT251 BH-M	1 3	-	16,0	4000	405-485 x 2605 x 720	2,5 - 3,0	2500	0,88 / -	346 700 Kč	14 150 €
RAV-CT251 BH-L	1 3	-	16,0	5160	405-485 x 2605 x 720	2,7 - 3,2	2500	1,23 / -	374 100 Kč	15 270 €



VENKOVNÍ JEDNOTKY



Potřebná jednotka



RBC-AMT32E

Typ zařízení	Chlazení (kW)	Topení (kW)	Cena venkovní jedn. Kč bez DPH	Cena venkovní jedn. € bez DPH
--------------	---------------	-------------	--------------------------------	-------------------------------

Chladivo R32

1	RAV-GM301 ATP-E	2,5	3,4	28 100 Kč	1 145 €
1	RAV-GM401 ATP-E	3,6	4,0	34 400 Kč	1 405 €
1	RAV-GM561 ATP-E	5,0	5,3	39 100 Kč	1 595 €
1	RAV-GM801 ATP-E	6,7	7,7	50 100 Kč	2 045 €
1	RAV-GM901 ATP-E	8,0	9,0	55 200 Kč	2 255 €
1	RAV-GM1101 ATP-E	9,5	11,2	65 800 Kč	2 685 €
3	RAV-GM1101 AT8P-E	9,5	11,2	71 700 Kč	2 925 €
1	RAV-GM1401 ATP-E	12,1	13,0	71 000 Kč	2 900 €
3	RAV-GM1401 AT8P-E	12,0	13,0	76 700 Kč	3 130 €
3	RAV-GM1601 ATP-E	14,0	16,0	95 100 Kč	3 885 €
3	RAV-GM1601 AT8P-E	14,0	16,0	108 900 Kč	4 445 €

1	RAV-GP561 ATW-E	5,3	5,6	49 600 Kč	2 025 €
1	RAV-GP801 ATW-E	7,1	8,0	64 100 Kč	2 615 €
1	RAV-GP1101 AT-E	10,0	11,2	95 400 Kč	3 895 €
3	RAV-GP1101 AT8-E	10,0	11,2	93 300 Kč	3 810 €
1	RAV-GP1401 AT-E1	12,5	14,0	105 300 Kč	4 300 €
3	RAV-GP1401 AT8-E	12,5	14,0	97 700 Kč	3 990 €
3	RAV-GP1601 AT8-E	14,0	16,0	111 200 Kč	4 540 €
3	RAV-GM2241 AT8-E1	19,0	22,4	163 900 Kč	6 690 €
3	RAV-GM2801 AT8-E1	22,5	27,0	179 900 Kč	7 350 €

1	RAV-GV561 ATP-E	5,0	5,3	33 600 Kč	1 370 €
1	RAV-GV801 ATP-E	6,7	7,0	43 600 Kč	1 780 €
1	RAV-GV1101 ATP-E	9,5	12,1	55 600 Kč	2 270 €
3	RAV-GV1101 AT8P-E	9,5	10,0	64 300 Kč	2 625 €
1	RAV-GV1401 ATP-E	12,1	12,3	63 000 Kč	2 575 €
3	RAV-GV1401 AT8P-E	12,1	12,3	69 300 Kč	2 830 €
1	RAV-GV1601 ATP-E	13,0	13,5	82 000 Kč	3 350 €
3	RAV-GV1601 AT8P-E	13,0	13,5	95 500 Kč	3 900 €

Chladivo R410A – DOPRODEJ, uvedeno pro servisní účely

1	RAV-SP564 ATP-E	5,0	5,6	36 620 Kč	1 495 €
1	RAV-SP804 ATP-E	7,1	8,0	49 000 Kč	2 000 €
1	RAV-SM1104 ATP-E	10,0	11,2	52 550 Kč	2 395 €
3	RAV-SM1104 AT8P-E	10,0	11,2	63 300 Kč	2 585 €
1	RAV-SM1404 ATP-E	12,0	12,8	59 400 Kč	2 550 €
3	RAV-SM1404 AT8P-E	12,5	14,0	64 190 Kč	2 760 €
1	RAV-SM1603 AT-E1	14,0	16,0	79 600 Kč	3 630 €

PŘÍSLUŠENSTVÍ

RBC-AMTU31-E **	Základní ovladač s LCD displejem pro jedn. syst. RAV	3 400 Kč	140 €
-----------------	--	----------	-------

** Ovladač podporuje speciální funkce SMMS-u nad 64 jednotek

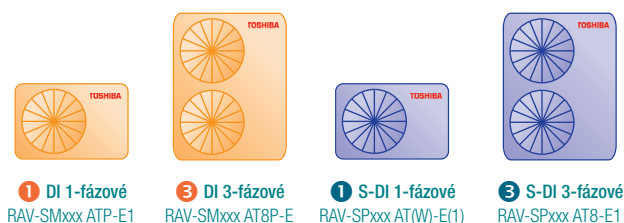
 1 DI 1-fázové
RAV-SMxxx ATP-E1

 3 DI 3-fázové
RAV-SMxxx AT8P-E

 1 S-DI 1-fázové
RAV-SPxxx AT(W)-E(1)

 3 S-DI 3-fázové
RAV-SPxxx AT8-E1

PŘÍKLAD VÝPOČTU SESTAVY DVEŘNÍ CLONY

Typ zařízení	Cena jednotková Kč bez DPH	Cena jednotková Kč bez DPH	Cena jednotková € bez DPH	Cena jednotková € bez DPH
RAV-CT151 BH-M	272 700 Kč		11 130 €	
RBC-AMTU31-E	3 400 Kč		140 €	
1 RAV-GM1101 ATP-E	65 800 Kč	341 900 Kč	2 685 €	13 955 €
3 RAV-GM1101 AT8P-E	71 700 Kč	347 800 Kč	2 925 €	14 195 €
1 RAV-GP1101 AT-E	95 400 Kč	371 500 Kč	3 895 €	15 165 €
3 RAV-GP1101 AT8-E	93 300 Kč	369 400 Kč	3 810 €	15 080 €



VN VĚTRACÍ JEDNOTKY S REKUPERACÍ

- Větrání např. nízkoenergetických staveb
- Přivádějí čerstvý vzduch do místnosti
- Křížový rekuperační výměník snižuje tepelné ztráty
- Proti větrání bez rekuperace o 20 až 80% nižší tepelné ztráty
- Zajišťují větrání uzavřených prostor bez oken
- Součástí zařízení omyvatelný prachový filtr
- Stejná účinnost jak v letním tak zimním období
- Plastový odolný komorový rekuperační výměník
- Zpětné získávání tepla vč. odvlhčení přiváděného/odváděného vzduchu
- Možnost větrání přes bypass (bez rekuperace)

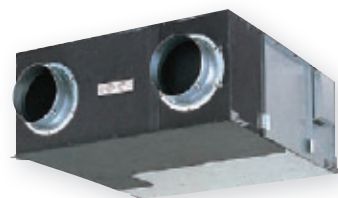

OHŘEV NEBO CHLAZENÍ VZDUCHU

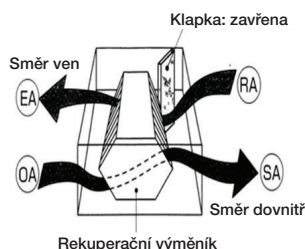

Režim s rekuperací tepla

BEZ TEPELNÉ ÚPRAVY VZDUCHU

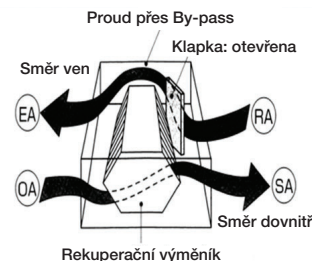

Režim s By-pass (prostá ventilace)

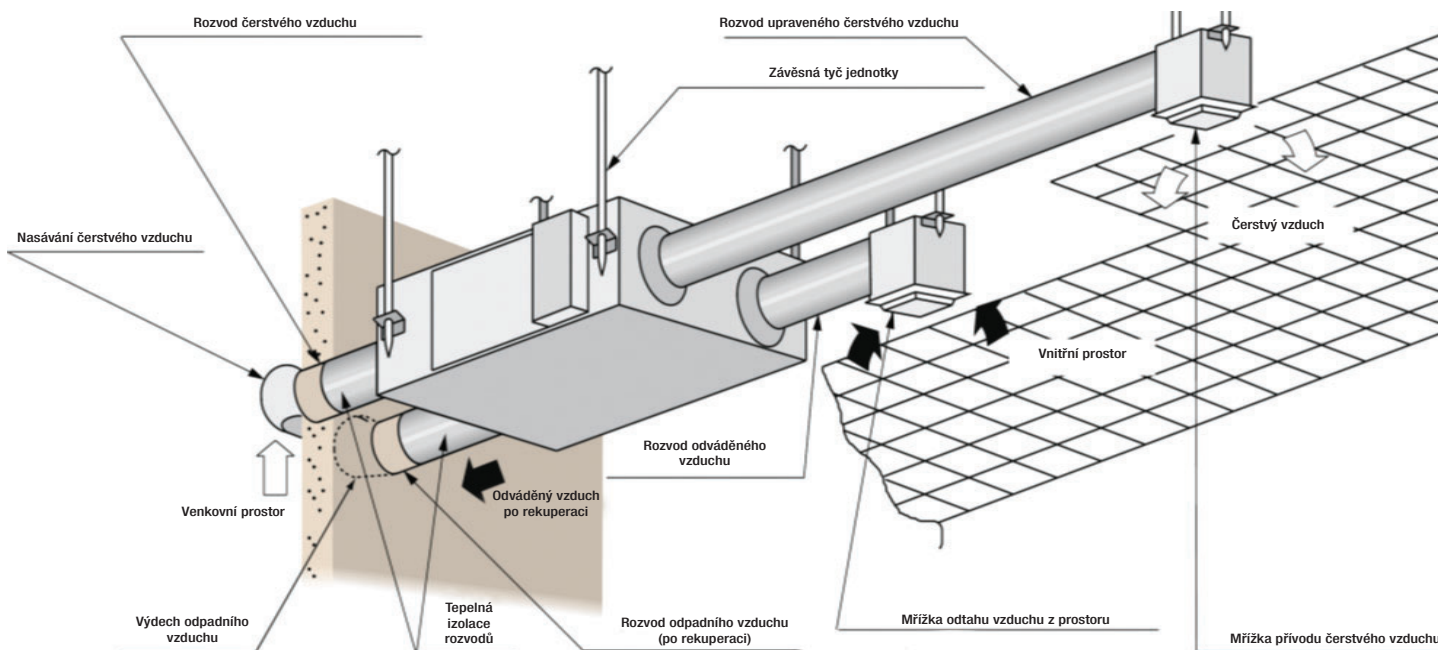

Typ zařízení	Max. úč. rekup. (%)	Vzduch. výkon (m ³ /h)	Průměr výdechu vzduchu (mm)	Ext. stat. tlak (Pa) L-H-EH	Rozměry V x Š x H (mm)	Akustický tlak (dB(A) / 1m)	Příkon / proud (W / A)	Cena jednotková Kč bez DPH	Cena jednotková € bez DPH
VN-M150 HE	83,00%	110-150	100	47 - 102	290 x 900 x 900	20 / 28	78 / 0,35 / 1f	52 000 Kč	2 125 €
VN-M250 HE	81,50%	155-250	150	28 - 98	290 x 900 x 900	21 / 30	138 / 0,60 / 1f	53 200 Kč	2 175 €
VN-M350 HE	79,50%	210-350	150	65 - 125	290 x 900 x 900	27 / 35	182 / 0,79 / 1f	57 000 Kč	2 330 €
VN-M500 HE	78,00%	390-500	200	62 - 150	350 x 1140 x 1140	26 / 34	238 / 1,04 / 1f	72 800 Kč	2 975 €
VN-M650 HE	76,50%	520-650	200	61 - 107	350 x 1140 x 1140	31 / 36	290 / 1,26 / 1f	86 700 Kč	3 540 €
VN-M800 HE	77,50%	700-800	250	76 - 158	400 x 1189 x 1189	34 / 39	383 / 1,66 / 1f	100 600 Kč	4 110 €
VN-M1000 HE1	77,00%	700-1000	250	70 - 150	400 x 1189 x 1189	35 / 41	396 / 1,62 / 1f	114 400 Kč	4 670 €
VN-M1500 HE1	79,00%	1200-1500	2x 250	80 - 140	810 x 1189 x 1189	36 / 42	590 / 2,56 / 1f	190 200 Kč	7 765 €
VN-M2000 HE1	77,50%	1400-2000	2x 250	70 - 105	810 x 1189 x 1189	37 / 43	792 / 3,44 / 1f	219 500 Kč	8 960 €

PŘÍSLUŠENSTVÍ

NRC-01HE	Dálkový ovladač pro větrací jednotky VN-MxxxHE, HEXE	3 500 Kč	145 €
NRB-1HE	On/Off adaptér pro větrací jednotky	3 500 Kč	145 €
TCB-PCUC2E	I/O Modul pro vstupy a výstupy (alarm, hlášení provozu)	4 500 Kč	185 €

RAV MULTIKOMBINACE R32 / R410

RAV Multikombinace jsou vhodné pro větší instalace do obchodů, kanceláří a do skladových prostor, ve kterých je požadavek stejné teploty, tj. jedné teplotní zóny. Jedna venkovní jednotka, s chladičím výkonem nad 10 kW, lze napojit na dvě, tři nebo čtyři stejné vnitřní RAV jednotky pomocí T-kusů, resp. 3-cestného rozdělovače.

- Vnitřní jednotky umístěny v jednom společném prostoru!
- Převýšení vnitřních jednotek max 0,5m
- Automatické adresování jednotek při spuštění (master/slave)



Venkovní jednotka RAV-xxxxx AT(8)(P)-E	GM(SM)56x ATP-E GM(SM)80x ATP-E	GM(SM)110x AT(8)P-E GM(SM)140x AT(8) P-E	GP(SP)564 ATP-E GP(SP)804 ATP-E	GP(SP)110x AT(8)-E GP(SP)140x AT(8)-E	GM(SM)224x AT8-E GM(SM)280x AT8-E
Popis parametru rozvodů		GM(SM)160x AT-E		GP(SP)140x AT8-E	
Nejdelší trasa (L+a nebo L+b)	30 m	50 m	50 m	75 m	60 m (100 m)
Max. délka odbočky (a nebo b)	15 m	15 m	20 m	20 m	20 m
Max. rozdíl délek odboček (a-b)	10 m	10 m	10 m	10 m	10 m
Převýšení, venkovní výše (DH)	30 m	30 m	30 m	30 m	30 m
Převýšení, venkovní níže (DH)	15 m	15 m	30 m	30 m	30 m
Převýšení mezi vnitřními jednotkami (Dh)	0,5 m	0,5 m	0,5 m	0,5 m	0,5 m
Délka rovného potrubí před T-kusy (m)	0,5 m	0,5 m	0,5 m	0,5 m	0,5 m
Minimální délka trasy (L+a nebo L+b)	7,5 m	7,5 m	4 m	4 m	4 m
Počet ohybů na trase (max počet)	10 x	10 x	10 x	10 x	10 x

RAV MULTIKOMBINACE – PŘEHLED KOMBINACÍ VÝKONŮ

Venkovní jednotky	Výkon celkový ❄️ ☀️	TWIN (2 vnitřní) 1x T-kus	TRIPLE (3 vnitřní) Triple kit (E-rozdělovač)	QUATRO (DOUBLE TWIN) (4 vnitřní) 1x velký T-kus + 2x malý T-kus
DI / S-DI	5,0 kW 5,6 kW	2,5 kW + 2,5 kW		
	7,1 kW 8,0 kW	3,6 kW + 3,6 kW	2,5 kW + 2,5 kW + 2,5 kW	
	10,0 kW 11,2 kW	5,0 kW + 5,0 kW	3,6 kW + 3,6 kW + 3,6 kW	2,5 kW + 2,5 kW + 2,5 kW + 2,5 kW
	12,0 kW 14,0 kW	7,0 kW + 7,0 kW	3,6 kW + 3,6 kW + 3,6 kW	
	14,0 kW 16,0 kW	7,0 kW + 7,0 kW	5,0 kW + 5,0 kW + 5,0 kW	3,6 kW + 3,6 kW + 3,6 kW + 3,6 kW
DI BIG	20,0 kW 22,4 kW	10,0 kW + 10,0 kW	7,0 kW + 7,0 kW + 7,0 kW	5,0 kW + 5,0 kW + 5,0 kW + 5,0 kW
	23,0 kW 27,0 kW	12,0 kW + 12,0 kW	7,0 kW + 7,0 kW + 7,0 kW	7,0 kW + 7,0 kW + 7,0 kW + 7,0 kW

2+1 TWIN

- Kombinace 2 vnitřních a 1 společné venkovní jednotky
- Rozložení chladičím výkonu v jedné velké místnosti nebo hale

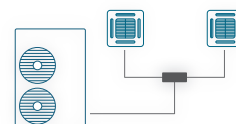

RBC-TWP30E2	Sada T-kusů pro 2 x max 5 kW jednotky (T-kus 12-16-12 + T-kus 6-10-6 + 2x PC board pro odrušení)	3 300 Kč	135 €
RBC-TWP50E2	Sada T-kusů pro 2 x max 7 kW jednotky (T-kus 15,9-15,9-15,9 + T-kus 9,5-9,5-9,5 + 2x PC board pro odrušení)	3 400 Kč	140 €
RBC-TWP101E	Sada T-kusů pro 2 x max 10 kW nebo 2 x max 12 kW jednotky (T-kus 16-25,4-16 + redukce 25,4-28,6 + T-kus 9,5-12,7-9,5)	7 100 Kč	290 €

3+1 TRIPLE

- Kombinace 3 vnitřních a 1 společné venkovní jednotky
- Rozložení chladičím výkonu ve velkém prostoru

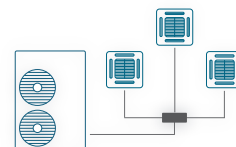
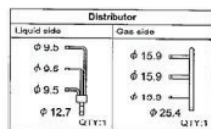

RBC-TRP100E	Sada 3-cestných rozdělovačů pro kombinace 3 x max 5 kW nebo 3 x max 7 kW jednotky (POZOR! Rozdělovače nelze nahradit pouze T-kusy kvůli stejné délce tras rozvodů!!)	9 600 Kč	395 €
-------------	--	----------	-------

4+1 DOUBLE TWIN / QUATRO

- Kombinace 4 vnitřních a 1 společné venkovní jednotky
- Rozložení chladičím výkonu ve velkém prostoru

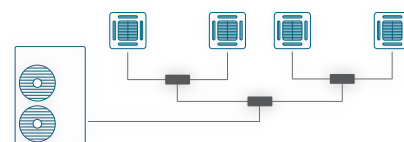
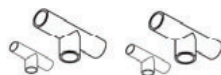

RBC-DTWP101E	Sada 3 sestav T-kusu - tvarovky pro instalaci kombinace 4x 2,5kW, 4x 3,6kW, 4x 5kW nebo 4x 7,0kW vč. redukcí sání = T-kus 16-25,4-16 + redukce 25,4-28,6 + 2xT-kus 16-16-116 + 2xT-kus 12,7-16-12,7 kapalina = T-kus 9,5-12,7-9,5 + 2xT-kus 9,5-9,5-9,5 + 2xT-kus 6,4-9,5-6,4	9 800 Kč	400 €
--------------	---	----------	-------



KABELOVÉ OVLADAČE

- Obousměrná komunikace se zařízením
- Výhoda pro kanceláře a technické místnosti, prostory velinů, spolupráce s centrálními ovladači



RBC-AMTU31-E **		Základní ovladač s LCD pro jednotky systému TCC-Link - ovladač s plným řízením a možností programování DI/S-DI - slouží i pro programování a servisní nastavení jednotek, neztratí se!	3 400 Kč	140 €
RBC-AMS41E		Ovladač s týdenním časovačem a LCD - 8 programových nastavení pro každý den - mimo časovače stejné funkce jako AMT32E	3 500 Kč	145 €
RBC-AMSU51-ES **		Komfortní ovladač s podsvíceným LCD, multijazykový (E,D), HotKeys - týdenní časovač, přesnost nastavení 0,5 °C , ECO-funkce pro řízení výkonu - moderní design, ovládání přes Menu, vestavěný teplotní senzor TA	4 600 Kč	190 €
RBC-ASCU11-E **		Kompaktní kabelový ovladač s podsvíceným LCD displejem - ovládání a řízení všech funkcí 1 vnitřní nebo skupiny až 8 vnitřních jednotek - kompatibilní se všemi vnitřními jednotkami, které jsou vybaveny sběrnici A/B pro ovladače	2 400 Kč	100 €
RBC-AS41E		Zjednodušený ovladač s LCD (pro RAV-SM,UT,KRT a CT) - tzv. hotelový ovladač se zjednodušenými ovládacími funkcemi - přehledné, jednoduché ovládání srozumitelné hostům	3 400 Kč	140 €
RBC-ASC21E		Kompaktní designový kabelový ovladač - ovládání všech funkcí 1 vnitřní jednotky nebo skupiny až 8 vnitřních jednotek - kompatibilní s vnitřními jednotkami se sběrnici ovladačů A/B, Bluetooth, DN-kódy	na dotaz	na dotaz
RBC-MTSC1		Ovladač Local Touch Lite - pro kompletní ovládání všech funkcí 1 vnitřní jednotky nebo skupiny až 8 vnitřních jednotek - pro vnitřní jednotky se sběrnici ovladačů A/B, Bluetooth, DN-kódy, dotyk. display, personalizace	11 500 Kč	475 €

PŘÍSLUŠENSTVÍ - EXTERNÍ MĚŘENÍ TEPLOTY

TCB-TC41U-E **		Externí teplotní senzor prostoru pro jednotky DI/S-DI/BIG - pro všechny vnitřní jednotky - přesné umístění v měřené teplotní zóně, kabel 2x0,75 stíněný	3 000 Kč	125 €
----------------	--	--	----------	-------

DÁLKOVÉ OVLADAČE (BEZDRÁTOVÉ)

- Možnost dálkového infra ovládání jednotek RAS/RAV
- Volitelné příslušenství podle typu jednotky



RBC-AXU31U-E **		Sada IR ovladače a přijímače pro 4-cestné kazetové jednotky - přijímač integrovaný do rohového dílu krycího panelu kazety - pro DI/S-DI RAV-SMxxx4 UT-E pro panel RBC-U31PGP(W)-E	7 300 Kč	300 €
RBC-AXU31C-E		Sada IR ovladače a přijímače pro podstropní jednotky - přijímač integrovatelný do šasi všech jednotek RAV-SMxxxCT-E	7 900 Kč	325 €
RBC-AXU31-E **		Sada IR ovladače a univerzálního přijímače - pro univerzální použití pro jednotky RAV DI/S-DI, montáž přijímače na stěnu nebo strop	10 400 Kč	425 €
RBC-AXU31UM-E **		Sada IR ovladače a přijímače pro 4-cestné kazety 60 x 60 řady 7 SLIM přijímač integrovaný do rohového dílu spodního krycího panelu	4 000 Kč	165 €
RBC-AX41U(W)-E		Sada IR ovladače a přijímače pro 4-cestné kazety SMART přijímač integrovaný do rohového dílu spodního krycího panelu	7 000 Kč	285 €
TCB-SIR41UM-E		Pohybový senzor pro 4-cestné kazety 60 x 60 SLIM ; Kombinace pouze s RBC-AMS55E-ES Pokud není po dobu 60 min. zjištěna přítomnost osob, zařízení se vypne, nebo přejde do režimu STAND-BY. Při skupinovém zapojení musí být umístěn v každé kazetě.	2 900 Kč	120 €
TCB-SIR41U-E		Pohybový senzor pro 4-cestné kazety SMART ; Kombinace pouze s RBC-AMS55E-ES Pokud není po dobu 60 min. zjištěna přítomnost osob, zařízení se vypne, nebo přejde do režimu STAND-BY. Při skupinovém zapojení musí být umístěn v každé kazetě.	2 900 Kč	120 €
TCB-SIR33UP-E		Pohybový senzor pro FLAT panel (od léta 2022)	3 000 Kč	125 €

** Ovladač podporuje speciální funkce SMMS-u nad 64 jednotek

OVLÁDÁNÍ PŘES WIFI / GSM / SMARTPHONE

TO-RC-WIFI-1		Wi-Fi & kabelový ovladač pro jednotky RAV - s napojením na Wi-Fi síť, informace do vnitřní jednotky předává kabelem (jako lokální ovladač)	11 800 Kč	480 €
AP-IR-WIFI-1		AirPatrol - WiFi & dálkový IR ovladač pro RAV (nahrazuje IR ovladač) - napojení na místní WiFi síť - ovládání pomocí aplikace pro Smartphone nebo tablet	8 300 Kč	340 €
RBC-Combi Control		COMBI Control pro GSM / Smartphone - ovladač ovládaný přes aplikaci a SMS	15 000 Kč	615 €

OVLÁDÁNÍ PŘES LAN / SMARTPHONE

- Řízení a ovládání až 32 vnitřních jednotek nebo skupiny až 8 vnitřních jednotek
- RAV jednotky nutno doplnit adaptérem pro TCC-Link (TCB-PCNT30TLE2, mimo nástěnných jednotek)
- Připojení na internet přes LAN (HUB s přístupem do internetu)
- Small Central 32 umístění v rozvaděči, na DIN lištu

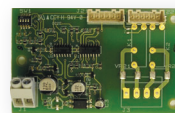

BMS-IWF0320E	Small Central 32 - až pro 32 vnitřních jednotek, ovládání aplikací přes Smartphone (iOS nebo Android) rozhraní pro připojení na sběrnici TCC-Link a sběrnici KNX, LAN port pro připojení k internetu	51 000 Kč	2 085 €
--------------	--	-----------	---------

PŘÍSLUŠENSTVÍ RAV DI / S-DI / BIG DI PRO TCC-LINK

TCB-PCNT30TLE2	Adaptér pro připojení RAV DI a S-DI na TCC-Link BUS	3 600 Kč	150 €
----------------	---	----------	-------

SMART MANAGER PŘES LAN MĚŘENÍ SPOTŘEBY

- Přístup přes PC - webové rozhraní nebo IP adresu (hub)
- Dohledové funkce (max., min. teplota, blokáce ovladačů...)
- Až 32 uživatelů (jméno, heslo, přístupová práva), max. 4 současně
- Příslušenství: Energy monitoring, General purpose, Analog Interface
- Pro jednotky RAV nutný adaptér TCC-Link TCB-PCNT30TLE (mimo RAV KRT)



BMS-SM1281ETLE	Smart manager s rozpočítáním spotřeby (Centrální ovladač + přístup z PC + přístup přes Intranet)	74 300 Kč	3 035 €
BMS-CT1280E BMS-CT2560U-E **	Smart Manager TOUCH (dotykový a plně grafický) + rozpočítání spotřeby (centrální ovladač + přístup z PC + přístup přes internet + připojení až 8 generátorů pulsů spotřeby bez rozhraní BMS-IFWH5E)	129 000 Kč	5 270 €

PŘÍSLUŠENSTVÍ – MĚŘENÍ SPOTŘEBY A EXTERNÍ VSTUP/VÝSTUP PRO SBĚRNICI TCC-LINK

BMS-IFWH5E	Interface pro měření spotřeby energie až pro 8 generátorů pulsů (RS-485)	21 600 Kč	885 €
Generátor pulsů	Generátor pulsů s frekvencí cca 1 puls = 1 kWh (místní dodávka, běžný výrobek)	na dotaz	na dotaz
BMS-IFDD03E	Interface pro digitální I/O - ovládání a monitoring až 8 dig. vstupů + 5 dig. výstupů	23 200 Kč	950 €

PŘÍSLUŠENSTVÍ RAV DI / S-DI / BIG DI PRO TCC-LINK

TCB-PCNT30TLE2	Adaptér pro připojení RAV DI a S-DI na TCC-Link BUS	3 600 Kč	150 €
----------------	---	----------	-------

** Ovladač podporuje speciální funkce SMMS-u nad 64 jednotek

STŘÍDÁNÍ PROVOZU & HLÁŠENÍ PORUCHY

- Zajišťují přepínání provozu dvou vnitřních jednotek (nebo skupin jednotek)
- Pravidelné střídání provozu nebo spuštění druhé jednotky při vzniku poruchy
- Rovnoměrné rozdělení provozních hodin
- LAN port pro připojení PC, dálkové monitorování a řízení přes webový prohlížeč a IP adresu
- Plug & Play, monitorovací teplotní čidlo součástí dodávky
- Připojení na vnitřní jednotku přes konektor CN61



TCB-ACREDU2-E	SWITCH Box - Modul pro střídání provozu 2 jednotek vč. vyhodnocení alarmu+stejně prov. hodiny, napojení na LAN Prostorový bezpečnostní termostat Signalizace překročení teploty – pro zapnutí obou jednotek současně	42 900 Kč	1 750 €
----------------------	---	-----------	---------

CENTRÁLNÍ OVLADAČE (TCC-LINK)

- Řízení ovládání více jednotek dle adresy
- Ideální do prostoru recepce a velinů
- Jeden ovladač až pro 16, resp. 64 vnitřních jednotek nebo skupin
- Signalizace provozu nebo poruchy jednotky



TCB-CC163TLE2 *	Centrální ovládací ON/OFF panel až pro 16 jednotek/skupin - přehledný panel s indikací provozu podsvětlením tlačítek - pro RAV nutné použít v kombinaci s adaptérem TCB-PCNT30E2 (mimo RAV KRT)	na dotaz	na dotaz
BMS-CM1280TLE *	Compliant manager- centrální ovladač až pro 128 jednotek (2x TCC Link à 64) - až 64 programovatelných zón - pro RAV nutné použít adaptéru TCB-PCNT30E2 (mimo RAV KRT)	36 700 Kč	1 500 €

VYŠŠÍ ŘÍDICÍ SYSTÉMY

- Rozhraní pro 1 vnitřní jednotku nebo pro 1 skupinu až 8 vnitřních jednotek (napojení jako ovladač)
- Vyšší rozhraní pro 16, 64 vnitřních jednotek s přístupem přes TCC-Link
(pro RAV nutné použít adaptér TCB-PCNT30TLE2 mimo RAV KRT)



KNX INTERFACE

TO-RC-KNX-1i	KNX® Interface 1:1 - modul pro 1 vnitřní jednotku (kabelové připojení jako lokální ovladač)	12 400 Kč	505 €
TO-AC-KNX-16 *	KNX® Interface 16 - rozhraní až pro 16 vnitřních jednotek (připojení na sběrnici TCC-Link)	82 000 Kč	3 345 €
TO-AC-KNX-64 *	KNX® Interface 64 - rozhraní až pro 64 vnitřních jednotek (připojení na sběrnici TCC-Link)	156 000 Kč	6 375 €

MODBUS INTERFACE, NEBO ŘÍZENÍ SIGNÁLEM 0 - 10 V

RBC-FDP3-PE	Analog Interface - modul řízení 0-10V - volba teploty, otáček ventilátoru, režimu, on/off, lamely MODbus® Interface - modul pro připojení 1 vnitřní jednotky na sběrnici MODbus®	17 000 Kč	700 €
RBC-FDP3-Modbus	MODbus® Interface - modul pro připojení 1 vnitřní jednotky na sběrnici MODbus®	12 000 Kč	495 €
TCB-IFMB641TLE *	MODbus® Interface - rozhraní až pro 64 vnitřních jednotek (připojení na sběrnici TCC-Link)	61 800 Kč	2 525 €

BACNET INTERFACE

TO-RC-BAC-1	BACnet® Interface 1:1 - pro 1 vnitřní jednotku (kabelové připojení jako lokální ovladač)	15 900 Kč	650 €
BMS-IFBN640TLE *	Small BACnet® Interface 64 - až pro 64 vnitřních jednotek (připojení na sběrnici TCC-Link)	52 400 Kč	2 140 €

TCC-LINK ADAPTÉR – PŘIPOJENÍ RAV JEDNOTEK NA TCC-LINK

TCB-PCNT30TLE2	Adaptér pro připojení RAV DI a S-DI na TCC-Link BUS (řídící systém S-MMS) Možnost LONworks®, BACnet®, MODbus® a jiné systémy. Pro RAV KRT není nutný, je již integrován.	3 600 Kč	150 €
-----------------------	---	----------	-------

* Pro připojení jednotky RAV nutné adaptér TCC-Link (TCB-PCNT30TLE)

MODULY PRO VENKOVNÍ JEDNOTKY (PC BOARDY)

- Nastavení výkonu zařízení DI/BIG-DI/S-DI na 0% - 50% - 75% (např. při potřebě omezení příkonu zařízení v daném čase)
- Spuštění tichého nočního režimu provozu (snížení hlučnosti venkovní jednotky až o -5dB)
- Signalizace poruchy DI z venkovní jednotky



TCB-PC0S1E2	Power modul RAV DI (pro jednotky RAV DI a jednotky RAV-SP564AT-E / RAV SP564 ATP-E) – externí řízení: omezení výkonu 0%(Off)-50%-75%, tichý Noční provoz; výstup: provoz kompresoru	7 400 Kč	305 €
TCB-KB0S4E	Power modul RAV S-DI a BIG-DI (pro jednotky RAV BIG-DI a S-DI mimo RAV-SP564AT-E / RAV-SP564 ATP-E) – externí řízení: omezení výkonu 0%(Off)-50%-75%, tichý Noční provoz; výstup: provoz kompresoru	1 100 Kč	45 €

MODULY PRO VNITŘNÍ JEDNOTKY (PC BOARDY)

- Ovládání On/Off od jiných systémů nebo kontaktem
- Řízení signálem 0 - 10 V, komunikace přes MODbus nebo GSM
- Připojení zařízení na sběrnici řídicího systému TCC-Link

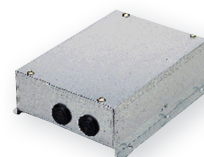

TCB-IFCB5-PE	Window Switch/Card adapter - PC Board pro funkci spolupráce s okenním kontaktem (nebo kartový systém) zapnutí/vypnutí po změně - návrat do předchozího stavu X zůstaň vypnutý a čekej povel	1 600 Kč	67 €
TCB-PX100-PE	Elektrobox pro TCB-IFCB5-PE	1 100 Kč	45 €
TCB-PCUC2E	Externí I/O modul signalizace a řízení provozu Pro podstrojí série 7, 8 a 1, kazetové 60x60 SLIM, kazetové SMART, 4-cestné standard, vysokotlaké série 4 a 1 a VN-M 3 analogové vstupy, 3 beznapěťové vstupy a výstupy; Konfigurovatelné vstupy/výstupy otočnými switch přepínači	4 500 Kč	185 €
TCB-IFCB-4E2	Externí I/O modul vč. zapnutí sign. chodu a poruchy vč. zapnutí - hlášení poruchy zařízení pro vnitřní jednotky - ext. zapnutí/vypnutí (přesné zap./vyp.)	10 600 Kč	435 €
RBC-FDP3-PE	Analog Interface - Modul řízení 0-10V - volba teploty, otáček ventilátoru, režimu, on/off, lamely MODbus® Interface - Modul pro připojení 1 vnitřní jednotky na sběrnici MODbus®	17 000 Kč	700 €
RBC-FDP3-Modbus	Modbus interface - kompatibilní se všemi vnitřními jednotkami TCC LINK připojení na svorky A/B	12 000 Kč	495 €
TCB-PCNT30TLE2	Adaptér TCC-Link BUS - připojení RAV DI a SDI pod adresovaný systém S-MMSI (pro zapojení RAV DI / S-DI / BIG do TCC řídicích systémů - KRT již mají převodník sériově!)	3 600 Kč	150 €

KONEKTORY PRO VNITŘNÍ JEDNOTKY

- Připojení přímo na PCBoard vnitřní jednotky RAV
- Speciální vstupní a výstupní signály, ovládací funkce
- Nutno použít relé pro oddělení beznapěťových kontaktů a výstupů

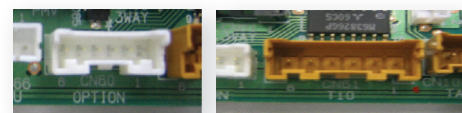

Typ	Vstup	Výstup	Popis funkce a použití konektoru	Cena Kč /1ks	Cena € /1ks
TCB-KBCN32VEE		☑	CN32 - Ext. ventilátor ON/OFF - ovládání tlačítkem na ovladači (např. čerstvý vzduch)	150 Kč	5 €
TCB-KBCN600PE		☑	CN60 - Hlášení COOL&DRY, HEAT, DEFROST, běží vnitř. ventilátor, Thermo-ON.	250 Kč	10 €
TCB-KBCN61HAE	☑	☑	CN61 - HATerminal - IN - ext. ON/OFF, blokace tlač. ON/OFF; OUT signál provozu, alarmu.	250 Kč	10 €
TCB-KBCN700AE	☑		CN70 - Vstup externí alarm (vč. signalizace na LCD, vnitř. jednotka zůstane v provozu)	150 Kč	5 €
TCB-KBCN73DEE	☑		CN73 - Vynucené vypnutí provozu (Thermo off)	150 Kč	5 €
TCB-KBCN80EXE		☑	CN80 - Blokace ext. poruchou (Thermo off + chyba L30)	150 Kč	5 €

POZNÁMKY

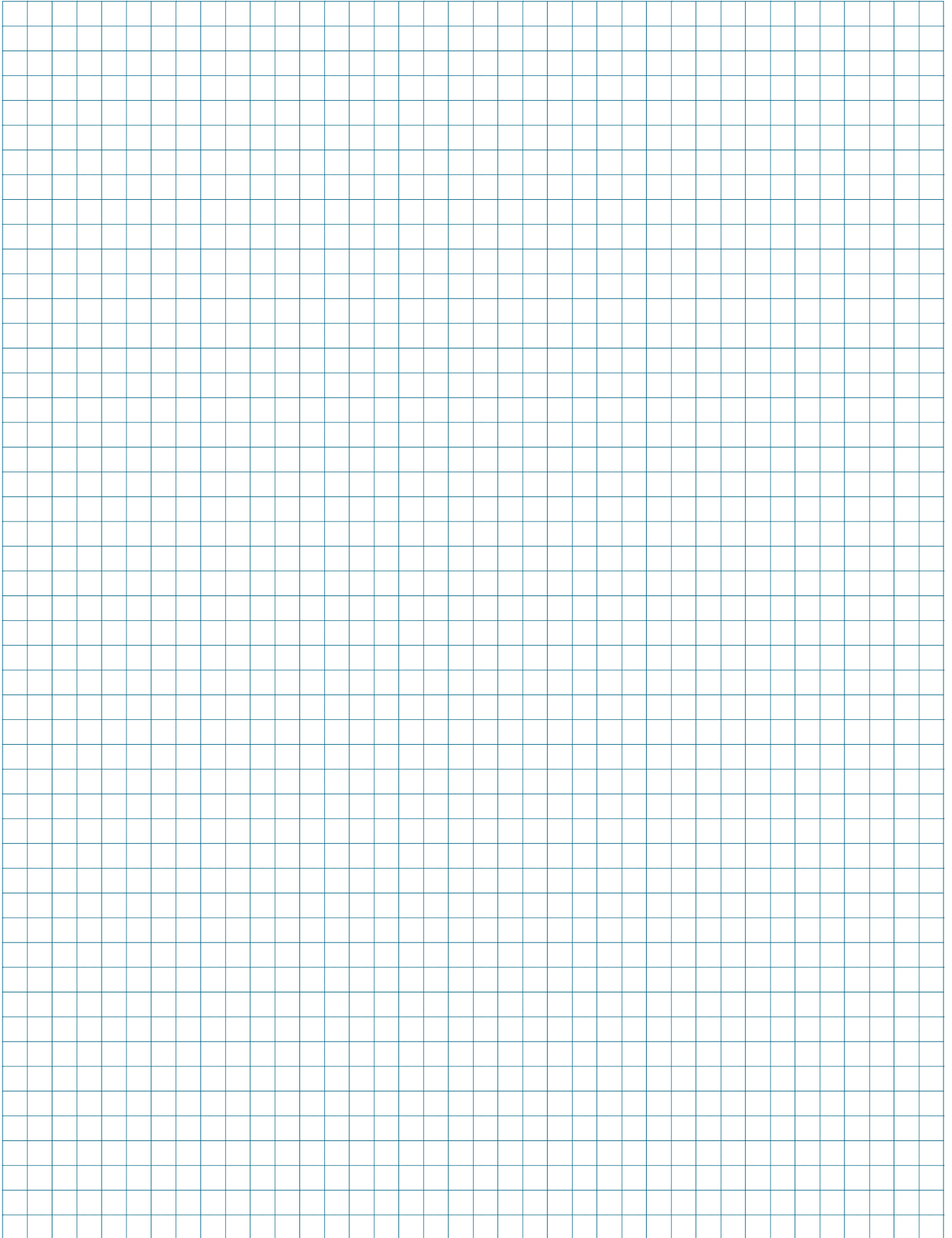

RAS TECHNICKÉ INFORMACE

HOME / RAS SPLIT 1:1

Řada	Typ jednotky	Výkon		Připojení	Délky rozvodů			Chladivo		Mezní provoz		Jištění		Elektrický přívod / kabely		
		Chl. (kW)	Top. (kW)	Výtak / sání (mm)	Max (m)	Převyš. (m)	Min (m)	Předplněno (kg / m)	Dolnění (g/m)	Chlazení garant. od	Topení garant. od	Fáze	A	Přívod do	Přívod	Komunikace In-Out
Chladivo R32																
DAISEIKAI 9	RAS-10 PAVPG-E	2,5	3,2	6 / 10	25 m	12 m	2 m	1,00 kg / 15 m	20 g/m	-15 °C	-15 °C	1f	6A-B	Out / In	3 x 1,5	5 x 1,5
	RAS-13 PAVPG-E	3,5	4,0	6 / 10	25 m	12 m	2 m	1,00 kg / 15 m	20 g/m	-15 °C	-15 °C	1f	6A-B	Out / In	3 x 1,5	5 x 1,5
	RAS-16 PAVPG-E	4,5	5,5	6 / 12	25 m	12 m	2 m	1,00 kg / 15 m	20 g/m	-15 °C	-15 °C	1f	10A-B	Out / In	3 x 1,5	5 x 1,5
SHORAI PREMIUM	RAS-10 J2AVRG-E	2,5	3,2	6 / 10	20 m	12 m	2 m	0,51 kg / 15 m	20 g/m	-15 °C	-15 °C	1f	6A-B	Out / In	3 x 1,5	5 x 1,5
	RAS-13 J2AVRG-E	3,5	4,2	6 / 10	20 m	12 m	2 m	0,67 kg / 15 m	20 g/m	-15 °C	-15 °C	1f	10A-B	Out / In	3 x 1,5	5 x 1,5
	RAS-16 J2AVRG-E	4,6	5,5	6 / 12	20 m	12 m	2 m	0,80 kg / 15 m	20 g/m	-15 °C	-15 °C	1f	10A-B	Out / In	3 x 1,5	5 x 1,5
	RAS-18 J2AVRG-E	5,0	6,0	6 / 12	20 m	12 m	2 m	1,10 kg / 15 m	20 g/m	-15 °C	-15 °C	1f	10A-B	Out / In	3 x 1,5	5 x 1,5
	RAS-22 J2AVRG-E	6,1	7,0	6 / 12	20 m	12 m	2 m	1,10 kg / 15 m	20 g/m	-15 °C	-15 °C	1f	13A-B	Out / (In)	3 x 2,5	5 x 1,5 (2,5)
RAS-24 J2AVRG-E	7,0	8,0	6 / 12	25 m	15 m	2 m	1,14 kg / 15 m	20 g/m	-15 °C	-15 °C	1f	13A-B	Out / (In)	3 x 2,5	5 x 1,5 (2,5)	
HAORI	RAS-10 J2AVSG-E1	2,5	3,2	6 / 10	20 m	12 m	2 m	0,55 kg / 15 m	20 g/m	-15 °C	-15 °C	1f	6A-B	Out / In	3 x 1,5	5 x 1,5
	RAS-13 J2AVSG-E1	3,5	4,2	6 / 10	20 m	12 m	2 m	0,80 kg / 15 m	20 g/m	-15 °C	-15 °C	1f	10A-B	Out / In	3 x 1,5	5 x 1,5
	RAS-16 J2AVSG-E1	4,6	5,5	6 / 12	20 m	12 m	2 m	0,80 kg / 15 m	20 g/m	-15 °C	-15 °C	1f	10A-B	Out / In	3 x 1,5	5 x 1,5
SHORAI EDGE	RAS-07 J2AVSG-E	2,0	2,5	6 / 10	20 m	12 m	2 m	0,55 kg / 15 m	20 g/m	-15 °C	-15 °C	1f	6A-B	Out / In	3 x 1,5	5 x 1,5
	RAS-10 J2AVSG-E	2,5	3,2	6 / 10	20 m	12 m	2 m	0,55 kg / 15 m	20 g/m	-15 °C	-15 °C	1f	10A-B	Out / In	3 x 1,5	5 x 1,5
	RAS-13 J2AVSG-E	3,5	4,2	6 / 10	20 m	12 m	2 m	0,80 kg / 15 m	20 g/m	-15 °C	-15 °C	1f	10A-B	Out / In	3 x 1,5	5 x 1,5
	RAS-16 J2AVSG-E	4,6	5,5	6 / 12	20 m	12 m	2 m	0,80 kg / 15 m	20 g/m	-15 °C	-15 °C	1f	10A-B	Out / In	3 x 1,5	5 x 1,5
	RAS-18 J2AVSG-E	5,0	6,0	6 / 12	20 m	12 m	2 m	1,10 kg / 15 m	20 g/m	-15 °C	-15 °C	1f	10A-B	Out / In	3 x 1,5	5 x 1,5
	RAS-22 J2AVSG-E	6,1	7,0	6 / 12	20 m	12 m	2 m	1,10 kg / 15 m	20 g/m	-15 °C	-15 °C	1f	13A-B	Out / (In)	3 x 2,5	5 x 1,5 (2,5)
RAS-24 J2AVSG-E	7,0	8,0	6 / 12	25 m	15 m	2 m	1,14 kg / 15 m	20 g/m	-15 °C	-15 °C	1f	13A-B	Out / (In)	3 x 2,5	5 x 1,5 (2,5)	
SEIYA (J2AVG) / NOVÁ SEIYA (E2AVG)	RAS-07 X2AVG-E	2,0	2,5	6 / 10	15 m	12 m	2 m	0,40 kg / 15 m	---	-15 °C	-15 °C	1f	6A-B	Out / In	3 x 1,5	5 x 1,5
	RAS-10 X2AVG-E	2,5	3,2	6 / 10	15 m	12 m	2 m	0,43 kg / 15 m	---	-15 °C	-15 °C	1f	6A-B	Out / In	3 x 1,5	5 x 1,5
	RAS-13 X2AVG-E	3,3	3,6	6 / 10	15 m	12 m	2 m	0,46 kg / 15 m	---	-15 °C	-15 °C	1f	10A-B	Out / In	3 x 1,5	5 x 1,5
	RAS-16 X2AVG-E	4,2	5,0	6 / 12	20 m	12 m	2 m	0,62 kg / 15 m	20 g/m	-15 °C	-15 °C	1f	10A-B	Out / In	3 x 1,5	5 x 1,5
	RAS-18 X2AVG-E	5,0	5,4	6 / 12	20 m	12 m	2 m	0,88 kg / 15 m	20 g/m	-15 °C	-15 °C	1f	10A-B	Out / (In)	3 x 2,5	5 x 1,5 (2,5)
RAS-24 X2AVG-E	6,5	7,0	6 / 12	20 m	12 m	2 m	1,08 kg / 15 m	20 g/m	-15 °C	-15 °C	1f	13A-B	Out / (In)	3 x 2,5	5 x 1,5 (2,5)	

HOME / RAS MULTI

Řada	Typ jednotky	Výkon		Připojení	Délky rozvodů			Chladivo		Mezní provoz		Jištění		Elektrický přívod / kabely		
		Chl. (kW)	Top. (kW)	Výtak / sání (mm)	Max (m)	Převyš. (m)	Min (m)	Předplněno (m)	Dolnění (g/m)	Chlazení garant. od	Topení garant. od	Fáze	A	Přívod do	Přívod	Komunikace IN-out
Chladivo R32																
MULTI R32	RAS-2M14 U2AVG-E	4,0	4,4	6 / 10	30 m	10 m	2 m	1,02 kg / 30 m	---	-10 °C	-20 °C	1f	10A-B	Out	3 x 2,5	5 x 1,5
	RAS-2M18 U2AVG-E	5,2	5,6	6 / 10	30 m	10 m	2 m	1,02 kg / 30 m	---	-10 °C	-20 °C	1f	10A-B	Out	3 x 2,5	5 x 1,5
	RAS-3M18 U2AVG E	5,2	6,8	6 / 10 (12)	50 m	10 m	2 m	1,05 kg / 50 m	---	-10 °C	-20 °C	1f	10A-B	Out	3 x 2,5	5 x 1,5
	RAS-3M26 U2AVG-E	7,5	9,0	6 / 10 (12)	70 m	15 m	3 m	1,92 kg / 40 m	20 g/m	-10 °C	-15 °C	1f	16A-B	Out	3 x 2,5	5 x 1,5
	RAS-4M27 U2AVG E	8,0	9,0	6 / 10 (12)	70 m	15 m	3 m	1,92 kg / 40 m	20 g/m	-10 °C	-15 °C	1f	16A-B	Out	3 x 2,5	5 x 1,5
RAS-5M34 U2AVG-E	10,0	12,0	6 / 10 (12)	80 m	15 m	3 m	2,39 kg / 40 m	20 g/m	-10 °C	-15 °C	1f	20A-B	Out	3 x 2,5	5 x 1,5	

Chladivo R410A – DOPRODEJ (uvedeno pro servisní účely)

MULTI R410A	RAS-2M14 S3AV-E	4,0	4,4	6 / 10 (12)	30 m	10 m	2 m	1,32 kg / 30 m	---	-10 °C	-20 °C	1f	10A-B	OUT	3 x 2,5	5 x 1,5
	RAS-2M18 S3AV-E	5,2	5,6	6 / 10 (12)	30 m	10 m	2 m	1,32 kg / 30 m	---	-10 °C	-20 °C	1f	10A-B	OUT	3 x 2,5	5 x 1,5
	RAS-3M18 S3AV E	5,2	6,8	6 / 10 (12)	50 m	10 m	2 m	1,50 kg / 50 m	---	-10 °C	-20 °C	1f	10A-B	OUT	3 x 2,5	5 x 1,5
	RAS-3M26 S3AV-E	7,5	9,0	6 / 10 (12)	70 m	15 m	3 m	2,40 kg / 40 m	20 g/m	-10 °C	-15 °C	1f	16A-B	OUT	3 x 2,5	5 x 1,5
	RAS-4M27 S3AV E	8,0	9,0	6 / 10 (12)	70 m	15 m	3 m	2,40 kg / 40 m	20 g/m	-10 °C	-15 °C	1f	16A-B	OUT	3 x 2,5	5 x 1,5
RAS-5M34 S3AV-E	10,0	12,0	6 / 10 (12)	80 m	15 m	3 m	2,99 kg / 40 m	20 g/m	-10 °C	-10 °C	1f	20A-B	OUT	3 x 2,5	5 x 1,5	

ESTIA TECHNICKÉ INFORMACE

HOME / ESTIA																
Řada	Typ jednotky	Výkon		Připojení	Délky rozvodů			Chladivo		Mezní provoz		Jištění		Elektrický přívod / kabely		
		Chl. (kW)	Top. (kW)	Výtlačk / sání (mm)	Max (m)	Převyš. (m)	Min (m)	Předplněno (m)	Dolnění (g/m)	Chlazení garant. od	Topení garant. od	Fází	A	Přívod do	Přívod	Komunikace IN-out
Chladivo R32																
ESTIA R32	HWT-401 HW-E	4,0	4,0	6/12	30 m	30 m	5 m	0,90 kg / 20 m	20 g/m	10 °C	-20 °C	1f	10A-B	OUT	3 x 2,5	5 x 1,5
	HWT-601 HW-E	5,0	6,0	6/12	30 m	30 m	5 m	0,90 kg / 20 m	20 g/m	10 °C	-20 °C	1f	13A-B	OUT	3 x 2,5	5 x 1,5
	HWT-801 HW-E	6,0	8,0	6/16	30 m	30 m	5 m	1,25 kg / 8 m	25 g/m	10 °C	-25 °C	1f	16A-B	OUT	3 x 2,5	5 x 1,5
	HWT-1101 HW-E	8,0	11,0	6/16	30 m	30 m	5 m	1,25 kg / 8 m	25 g/m	10 °C	-25 °C	1f	20A-B	OUT	3 x 2,5	5 x 1,5
Chladivo R410A																
1 FÁZE	HWS-1105 H-E	10,0	11,2	10/16	30 m	30 m	5 m	2,70 kg / 30 m	-	10 °C	-20 °C	1f	20A-B	OUT	3 x 4,0	5 x 1,5
	HWS-1405 H-E	12,0	14,0	10/16	30 m	30 m	5 m	2,70 kg / 30 m	-	10 °C	-20 °C	1f	20A-B	OUT	3 x 4,0	5 x 1,5
3 FÁZE	HWS-1105 H8-E	10,0	11,2	10/16	30 m	30 m	5 m	2,70 kg / 30 m	-	10 °C	-20 °C	3f	10A-B	OUT	5 x 2,5	5 x 1,5
	HWS-1405 H8-E	12,0	14,0	10/16	30 m	30 m	5 m	2,70 kg / 30 m	-	10 °C	-20 °C	3f	10A-B	OUT	5 x 2,5	5 x 1,5
	HWS-1605 H8-E	13,0	16,0	10/16	30 m	30 m	5 m	2,70 kg / 30 m	-	10 °C	-20 °C	3f	10A-B	OUT	5 x 2,5	5 x 1,5
HI-POWER 1 FÁZE	HWS-P805 HR-E	6,0	8,0	10/16	30 m	30 m	5 m	2,70 kg / 30 m	-	10 °C	-25 °C	1f	20A-B	OUT	3 x 4,0	5 x 1,5
	HWS-P1105 HR-E	10,0	11,2	10/16	30 m	30 m	5 m	2,70 kg / 30 m	-	10 °C	-25 °C	1f	20A-B	OUT	3 x 4,0	5 x 1,5
HI-POWER 3 FÁZE	HWS-P805 H8R-E	6,0	8,0	10/16	30 m	30 m	5 m	2,70 kg / 30 m	-	10 °C	-25 °C	3f	10A-B	OUT	5 x 2,5	5 x 1,5
	HWS-P1105 H8R-E	10,0	11,2	10/16	30 m	30 m	5 m	2,70 kg / 30 m	-	10 °C	-25 °C	3f	13A-B	OUT	5 x 2,5	5 x 1,5
	HWS-P1405 H8R-E	11,0	14,0	10/16	30 m	30 m	5 m	2,70 kg / 30 m	-	10 °C	-25 °C	3f	13A-B	OUT	5 x 2,5	5 x 1,5

RAV TECHNICKÉ INFORMACE / CLASSIC

BUSINESS / RAV																
Řada	Typ jednotky	Výkon		Připojení	Délky rozvodů			Chladivo		Mezní provoz		Jištění		Elektrický přívod / kabely		
		Chl. (kW)	Top. (kW)	Výtlačk / sání (mm)	Max (m)	Převyš. (m)	Min (m)	Předplněno (kg / m)	Dolnění (g/m)	Chlazení garant. od	Topení garant. od	Fází	A	Přívod do	Přívod	Komunikace In-Out
CLASSIC 1 FÁZE	RAV-VM561 ATP-E	5,0	5,3	6 / 12	20 m	20 m	5 m			-15 °C*	-15 °C	1f	10A-B	OUT	3 x 2,5	5 x 1,5
	RAV-VM801 ATP-E	6,7	7,0	10 / 16	20 m	20 m	5 m			-15 °C*	-15 °C	1f	16A-B	OUT	3 x 2,5	5 x 1,5
	RAV-VM1101 ATP-E	9,5	10,0	10 / 16	30 m	30 m	5 m			-15 °C*	-15 °C	1f	20A-B	OUT	3 x 2,5	5 x 1,5
	RAV-VM1401 ATP-E	12,1	12,3	10 / 16	30 m	30 m	5 m			-15 °C*	-15 °C	1f	25A-B	OUT	3 x 4,0	5 x 1,5
	RAV-VM1601 ATP-E	13,0	13,5	10 / 16	30 m	30 m	5 m			-15 °C*	-15 °C	1f	25A-B	OUT	3 x 4,0	5 x 1,5
CLASSIC 3 FÁZE	RAV-VM1101 AT8P-E	9,5	11,2	10 / 16	30 m	30 m	5 m			-15 °C*	-15 °C	3f	20A-B	OUT	3 x 2,5	5 x 1,5
	RAV-VM1401 AT8P-E	12,0	13,0	10 / 16	30 m	30 m	5 m			-15 °C*	-15 °C	3f	25A-B	OUT	3 x 4,0	5 x 1,5
	RAV-VM1601 AT8P-E	14,0	16,0	10 / 16	30 m	30 m	5 m			-15 °C*	-15 °C	3f	25A-B	OUT	3 x 4,0	5 x 1,5

* Zařízení RAV jsou určena pro extrémní technické aplikace a celoroční provoz - při teplotě pod -15 °C zůstávají v provozu (doporučujeme pouze venkovní jednotku chránit proti větru)

RAV TECHNICKÉ INFORMACE

BUSINESS / RAV																
Řada	Typ jednotky	Výkon		Připojení	Délky rozvodů			Chladivo		Mezní provoz		Jištění		Elektrický přívod / kabely		
		Chl. (kW)	Top. (kW)	Výtlačk / sání (mm)	Max (m)	Převyš. (m)	Min (m)	Předplněno (kg / m)	Dolnění (g/m)	Chlazení garant. od	Topení garant. od	Fáze	A	Přívod do	Přívod	Komunikace In-Out
Chladivo R32																
DIGITAL 1 FÁZE	RAV-GM301 ATP-E	2,5	3,4	6 / 10	20 m	10 m	2 m	0,63 kg / 15 m	20 g/m	-15 °C*	-15 °C	1f	6A-B	OUT	3 x 1,5	5 x 1,5
	RAV-GM401 ATP-E	3,6	4,0	6 / 12	20 m	10 m	2 m	0,90 kg / 15 m	20 g/m	-15 °C*	-15 °C	1f	10A-B	OUT	3 x 1,5	5 x 1,5
	RAV-GM561 ATP-E	5,0	6,7	6 / 12	30 m	30 m	5 m	0,90 kg / 20 m	20 g/m	-15 °C*	-15 °C	1f	10A-B	OUT	3 x 2,5	5 x 1,5
	RAV-GM801 ATP-E	6,7	7,7	10 / 16	30 m	30 m	5 m	1,30 kg / 20 m	40 g/m	-15 °C*	-15 °C	1f	16A-B	OUT	3 x 2,5	5 x 1,5
	RAV-GM901 ATP-E	8,0	9,0	10 / 16	50 m	30 m	5 m	2,00 kg / 20 m	35 g/m	-15 °C*	-15 °C	1f	16A-B	OUT	3 x 2,5	5 x 1,5
	RAV-GM1101 ATP-E	9,5	11,2	10 / 16	50 m	30 m	5 m	2,10 kg / 30 m	40 g/m	-15 °C*	-15 °C	1f	20A-B	OUT	3 x 2,5	5 x 1,5
	RAV-GM1401 ATP-E	12,0	13,0	10 / 16	50 m	30 m	5 m	2,10 kg / 30 m	40 g/m	-15 °C*	-15 °C	1f	25A-B	OUT	3 x 4,0	5 x 1,5
	RAV-GM1601 ATP-E	14,0	16,0	10 / 16	50 m	30 m	5 m	2,40 kg / 30 m	35 g/m	-15 °C*	-15 °C	1f	25A-B	OUT	3 x 4,0	5 x 1,5
DIGITAL 3 FÁZE	RAV-GM1101 AT8P-E	9,5	11,2	10 / 16	50 m	30 m	5 m	2,10 kg / 30 m	40 g/m	-15 °C*	-15 °C	3f	10A-B	OUT	5 x 2,5	5 x 1,5
	RAV-GM1401 AT8P-E	12,0	13,0	10 / 16	50 m	30 m	5 m	2,10 kg / 30 m	40 g/m	-15 °C*	-15 °C	3f	16A-B	OUT	5 x 2,5	5 x 1,5
	RAV-GM1601 AT8P-E	14,0	16,0	10 / 16	50 m	30 m	5 m	2,40 kg / 30 m	35 g/m	-15 °C*	-15 °C	3f	16A-B	OUT	5 x 2,5	5 x 1,5
SUPER DIGITAL 1 FÁZE	RAV-GP561 ATP-E	5,0	5,6	6 / 12	50 m	30 m	3 m	1,35 kg / 20 m	20 g/m	-15 °C*	-27 °C*	1f	13A-B	OUT	3 x 2,5	5 x 1,5
	RAV-GP561 ATW-E	5,0	5,6	6 / 12	50 m	30 m	3 m	1,35 kg / 20 m	20 g/m	-15 °C*	-27 °C*	1f	13A-B	OUT	3 x 2,5	5 x 1,5
	RAV-GP801 ATP-E	7,1	8,0	10 / 16	50 m	30 m	3 m	1,90 kg / 30 m	35 g/m	-15 °C*	-27 °C*	1f	13A-B	OUT	3 x 2,5	5 x 1,5
	RAV-GP801 ATW-E	7,1	8,0	10 / 16	50 m	30 m	3 m	1,90 kg / 30 m	35 g/m	-15 °C*	-27 °C*	1f	13A-B	OUT	3 x 2,5	5 x 1,5
	RAV-GP1101 ATP-E	10,0	11,2	10 / 16	75 m	30 m	3 m	3,10 kg / 30 m	35 g/m	-15 °C*	-27 °C*	1f	16A-B	OUT	3 x 2,5	5 x 1,5
	RAV-GP1401 ATP-E	12,5	14,0	10 / 16	75 m	30 m	3 m	3,10 kg / 30 m	35 g/m	-15 °C*	-27 °C*	1f	20A-B	OUT	3 x 4,0	5 x 1,5
SUPER DIGITAL 3 FÁZE	RAV-GP1101 AT8-E	10,0	11,2	10 / 16	75 m	30 m	3 m	2,60 kg / 30 m	40 g/m	-15 °C*	-20 °C	3f	13A-B	OUT	3 x 2,5	5 x 1,5
	RAV-GP1401 AT8-E	12,5	14,0	10 / 16	75 m	30 m	3 m	2,60 kg / 30 m	40 g/m	-15 °C*	-20 °C	3f	16A-B	OUT	3 x 2,5	5 x 1,5
	RAV-GP1601 AT8-E	14,0	16,0	10 / 16	75 m	30 m	3 m	2,60 kg / 30 m	40 g/m	-15 °C*	-20 °C	3f	16A-B	OUT	3 x 2,5	5 x 1,5
BIG DIGITAL 3 FÁZE	RAV-GM2241 AT8-E	19,0	22,4	12 / 28	60 m	30 m	5 m	5,00 kg / 30 m	80 g/m	-15 °C*	-27 °C*	3f	16A-B	OUT	5 x 4,0	5 x 1,5
	RAV-GM2801 AT8-E	22,5	27,0	12 / 28	60 m	30 m	5 m	5,00 kg / 30 m	80 g/m	-15 °C*	-27 °C*	3f	20A-B	OUT	5 x 4,0	5 x 1,5
Chladivo R410A – DOPRODEJ (uvedeno pro servisní účely)																
DIGITAL 1 FÁZE	RAV-SM304 ATP-E	2,5	3,4	6 / 10	20 m	10 m	2 m	0,80 kg / 15 m	20 g/m	-15 °C*	-15 °C*	1f	6A-B	OUT	3 x 1,5	5 x 1,5
	RAV-SM404 ATP-E	3,6	4,0	6 / 12	20 m	10 m	2 m	1,40 kg / 15 m	20 g/m	-15 °C*	-15 °C*	1f	10A-B	OUT	3 x 2,5	5 x 1,5
	RAV-SM564 ATP-E	5,3	5,6	6 / 12	30 m	30 m	5 m	1,10 kg / 20 m	20 g/m	-15 °C*	-15 °C*	1f	10A-B	OUT	3 x 2,5	5 x 1,5
	RAV-SM804 ATP-E	7,1	8,0	10 / 16	30 m	30 m	5 m	1,70 kg / 20 m	40 g/m	-15 °C*	-15 °C*	1f	16A-B	OUT	3 x 2,5	5 x 1,5
	RAV-SM1104 ATP-E	10,0	11,2	10 / 16	50 m	30 m	5 m	2,80 kg / 30 m	40 g/m	-15 °C*	-15 °C*	1f	20A-B	OUT	3 x 4,0	5 x 1,5
	RAV-SM1404 ATP-E	12,5	14,0	10 / 16	50 m	30 m	5 m	2,80 kg / 30 m	40 g/m	-15 °C*	-15 °C*	1f	25A-B	OUT	3 x 4,0	5 x 1,5
	RAV-SM1603 AT-E	14,0	16,0	10 / 16	50 m	30 m	5 m	3,10 kg / 30 m	40 g/m	-15 °C*	-15 °C*	1f	25A-B	OUT	3 x 4,0	5 x 1,5
DIGITAL 3 FÁZE	RAV-SM1104 AT8P-E	10,0	11,2	10 / 16	50 m	30 m	5 m	2,80 kg / 30 m	40 g/m	-15 °C*	-15 °C*	3f	16A-B	OUT	5 x 2,5	5 x 1,5
	RAV-SM1404 AT8P-E	12,5	14,0	10 / 16	50 m	30 m	5 m	2,80 kg / 30 m	40 g/m	-15 °C*	-15 °C*	3f	16A-B	OUT	5 x 2,5	5 x 1,5
SUPER DIGITAL 1 FÁZE	RAV-SP564 ATP-E	5,3	5,6	6 / 12	50 m	30 m	5 m	1,40 kg / 20 m	20 g/m	-15 °C*	-20 °C*	1f	10A-B	OUT	3 x 2,5	5 x 1,5
	RAV-SP804 ATP-E	7,1	8,0	10 / 16	50 m	30 m	5 m	2,10 kg / 30 m	40 g/m	-15 °C*	-20 °C*	1f	16A-B	OUT	3 x 2,5	5 x 1,5
	RAV-SP1104 AT-E	10,0	11,2	10 / 16	75 m	30 m	3 m	3,10 kg / 30 m	40 g/m	-15 °C*	-20 °C*	1f	20A-B	OUT	3 x 4,0	5 x 1,5
	RAV-SP1404 AT-E	12,5	14,0	10 / 16	75 m	30 m	3 m	3,10 kg / 30 m	40 g/m	-15 °C*	-20 °C*	1f	25A-B	OUT	3 x 4,0	5 x 1,5
SUPER DIGITAL 3 FÁZE	RAV-SP1104 AT8-E	10,0	11,2	10 / 16	75 m	30 m	3 m	3,10 kg / 30 m	40 g/m	-15 °C*	-20 °C*	3f	10A-B	OUT	5 x 1,5	5 x 1,5
	RAV-SP1404 AT8-E	12,5	14,0	10 / 16	75 m	30 m	3 m	3,10 kg / 30 m	40 g/m	-15 °C*	-20 °C*	3f	10A-B	OUT	5 x 1,5	5 x 1,5
	RAV-SP1604 AT8-E	14,0	16,0	10 / 16	75 m	30 m	3 m	3,10 kg / 30 m	40 g/m	-15 °C*	-20 °C*	3f	16A-B	OUT	5 x 2,5	5 x 1,5
BIG DIGITAL 3 FÁZE	RAV-SM2246 AT8-E	20,0	22,4	12 / 28	100 m	30 m	7,5 m	5,90 kg / 30 m	90 g/m	-15 °C*	-20 °C*	3f	16A-B	OUT	5 x 4,0	5 x 1,5
	RAV-SM2806 AT8-E	23,0	27,0	12 / 28	100 m	30 m	7,5 m	5,90 kg / 30 m	90 g/m	-15 °C*	-20 °C*	3f	20A-B	OUT	5 x 4,0	5 x 1,5

* Zařízení RAV jsou určena pro extrémní technické aplikace a celoroční provoz - při teplotě pod -15 °C zůstávají v provozu (doporučujeme pouze venkovní jednotku chránit proti větru)

SPECIÁLNÍ OBCHODNÍ PODMÍNKY PRO VELKOOBCHOD

Upozorňujeme na rozdíl mezi €-cenami a doporučenými MOC prodejními cenami Kč pro ČR!

1. €-CENÍK A PRINCIP OBCHODOVÁNÍ PŘES €-CENY

€-ceník je výchozí ceník pro obchodování s odbornými obchodními partnery/installačními firmami. Z uvedených €-cen jsou poskytovány velkoobchodní slevy a rabaty na základě předchozího obratu nebo dle odsouhlasených jednorázových projektových slev a rabatů.

Konečné vyúčtování vč. fakturace je prováděno dle dohody takto:

- v Eurech s platbou v Eurech na Euro-bankovní účet dodavatele
- v korunách s platbou v Kč na korunový bankovní účet dodavatele

Přepočtení EUR/Kč je dle kursu devizového trhu dle ČNB platného předchozí den před dnem potvrzení přijetí objednávky, resp. den před expedicí zboží.

Pro bližší informace ohledně smluvní spolupráce se obraťte na naše obchodní oddělení.

1.1 Platnost a rozsah nabídky

EURO-Ceník je základní velkoobchodní ceník, sklad Praha, procleno, v originálním balení.

Uvedené €-ceny jsou základní evropské prodejní ceny převzaté z ceníku firmy AIR-COND GmbH., generálního distributora klimatizace TOSHIBA pro oblast střední a jižní Evropy.

Nabídky vypracované dodavatelem jsou v souladu s aktuálními všeobecnými obchodními podmínkami jednostranně závazné po dobu 1 měsíce, není-li uvedeno jinak.

1.2 Spediční smluvní přeprava, převzetí zboží

Zajišťujeme přepravu zboží do místa určení na celém území ČR ve spolupráci se smluvní spediční firmou.

Přepravu zboží do místa určení na celém území ČR zajišťujeme ve spolupráci se smluvní spediční firmou. Není-li stanoveno jinak, při výsledné ceně zásilky vyšší než 15.000 Kč hradí poplatky za spediční služby Klima-classic s.r.o., jinak hradí spediční přepravu Kupující. Klima-classic s.r.o. je oprávněn naúčtovat příjemci vychystávací poplatek za přípravu zboží pro předání na spediční přepravu dle aktuálního ceníku.

Kupující je povinen při převzetí zboží zkontrolovat, zda transportní obal nevykazuje poškození, a provést veškeré možné kontroly, kterými je možné ověřit, že dodané zboží je v pořádku, a že odpovídá dodacím listům a objednávkám. Po převzetí lze uplatňovat jen skryté záruční vady zjištěné při spuštění zařízení, nikoliv hrubé transportní poškození nebo chybějící zboží.

1.3 Zákonné normy

Jednotky splňují platné harmonizované evropské normy kompatibilní i s českými normami dle prohlášení o shodě.

2. VELKOOBCHODNÍ ZÁRUČNÍ PODMÍNKY

2.1. Velkoobchodní materiálová záruka (pro odbornou montážní firmu)

Materiálová záruka 36 měsíců je poskytována odborným obchodním partnerům. Vztahuje se na zboží, u kterého je montáž, uvedení do provozu a pravidelná údržba zajišťována právě odběratelem - odbornou montážní firmou.

V rámci záruky dodavatel poskytne bezplatnou dodávku náhradních dílů, na jejichž závadu se vztahuje materiálová záruka. Opravu zařízení, vč. diagnostiky a výměny dílů, zajišťuje sám odběratel, resp. montážní firma, a to na vlastní náklady. Tyto skutečnosti zahrnují poskytnuté velkoobchodních podmínkách.

Pro uznání materiálové záruky je na zařízení nutné provádět pravidelnou odbornou údržbu a pravidelný odborný servis, dle požadavků zárukonných norem, doporučení výrobce a vždy s přihlédnutím k místním provozním podmínkám a provoznímu zatížení.

2.2 Výluky ze záruky

Záruka se nevztahuje na vady:

- způsobené odběratelem nebo třetí osobou úmyslně nebo nedbalostí
- způsobené zanedbáním údržby zařízení nebo užíváním zařízení v jiných než obvyklých podmínkách nebo v rozporu s předpisy stanovených výrobcem
- způsobené živelnou událostí, havárií, krádeží nebo přepravou zařízení
- způsobené účinky nadměrného tepla nebo chladu na zařízení
- zapříčiněné tím, že dříve vzniklá vada byla opravena neodborně neautorizovaným servisem
- jejichž rozsah je způsoben neodborným používáním dříve poškozeného zařízení bez provedení opravy

Záruka se dále nevztahuje:

- na poruchy nebo závady na zařízení, které nebylo nainstalováno podle pokynů výrobce
- na součásti a zařízení, které byly namontovány dodatečně a neodpovídají originálnímu katalogu dílů výrobce nebo jejich použití nebylo schváleno dodavatelem
- na zařízení, která byla opravována nebo udržována neodbornou nebo neautorizovanou firmou nebo osobou
- na části zařízení, které podléhají běžnému opotřebení a jejichž životnost je kratší než doba záruky (filtry a jiný spotřební materiál)

2.3 Povinná údržba

Provozovatel je povinen dle zákonných nařízení, pokynů výrobce, resp. dodavatele, na vlastní náklady zabezpečit provádění pravidelné údržby zařízení autorizovaným odborným servisem. O provedení předepsané údržby je provozovatel povinen nechat si vystavit záznam podle pokynů výrobce, resp. dodavatele.

3. VLASTNICTVÍ KE ZBOŽÍ

Zboží je až do úplného zaplacení výhradním majetkem dodavatele se všemi právy, která z výhradního vlastnictví vyplývají dle zákonných norem platných na území ČR.

Při požadavku vrácení zboží, zrušení objednávky nebo výměny nepoškozeného zboží je dodavatel oprávněn účtovat manipulační poplatek 15% z předchozí prodejní ceny vráceného zboží, resp. dle nabídky. Poškozené zboží nebo zboží s poškozeným obalem nelze vrátit.

4. PLATNOST CEN

Platnost uvedených cen je od 1. 4. 2022. Dovozece si vyhrazuje právo na jejich aktualizaci dle vývoje kurzu, změn cen výrobce nebo generálního zastoupení Toshiba.

Údaje uvedené v tomto dokumentu nenahrazují údaje v technické dokumentaci výrobce. Tiskové chyby vyhrazeny.

Váš autorizovaný prodejce:

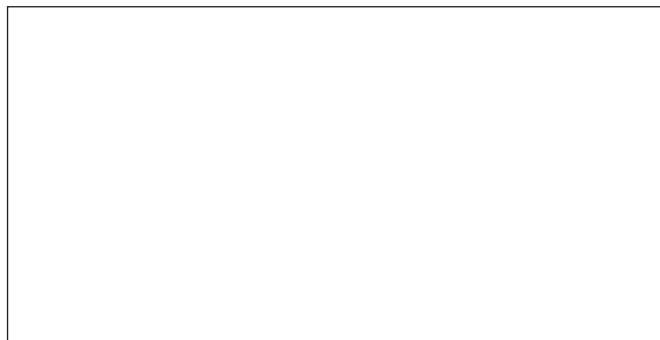

TOSHIBA Autorizované zastoupení pro ČR

KLIMA – CLASSIC, s.r.o.
info: 800 554 622 (klimac)
tel.: 281 012 612, fax: 281 012 600
web: www.toshiba-klima.cz

Centrála Čechy:
Praha 9 – Hloubětín,
Kbelská 618/44
toshiba@klima-classic.cz

Pobočka Morava:
Hustopeče u Brna,
Bratislavská 511
morava@klima-classic.cz

Tento ceník je platný od 1. dubna 2022 do 31. března 2023 (**Pozor! Update ceníku ruší platnost všech ceníků předchozích!**). Platí obecné obchodní podmínky společnosti Klima-classic s.r.o.

Změny vyhrazeny. Vydavatel si vyhrazuje právo změn a tiskových chyb pro veškeré údaje, typová označení a vyobrazení. Nejpodrobnější informace o produktech najdete v dokumentaci, které jsou dostupné online na webových stránkách www.klima-classic.cz nebo www.toshiba-aircondition.com.